

# WE'RE BUILT FOR THIS



TRAXTER



**2019** TILLBEHÖR, FÖRARUTRUSTNINGAR & ORIGINAL RESERVDELAR  
VERSION FÖR EUROPA, MELLANÖSTERN OCH AFRIKA

**can-am**



# CAN-AM- TILLBEHÖR: PASSAR PERFEKT

## FÖRBÄTTRA OCH FÖRLÄNG DINA TERRÄNGÄVENTYR MED TILLBEHÖR TILLVERKADE AV CAN-AM FÖR CAN-AM.

VVar du än går och vad du än gör, kan Can-Am offroad-tillbehör hjälpa dig att ta dig dit och få det gjort – snabbare och mer effektivt. Innovativa tillbehör av hög kvalitet som fungerar rätt, passar rätt och känns rätt eftersom de är utvecklade eller godkända av Can-Am för Can-Am.

### KVALITET KOM- MER FÖRST.

De bästa bland tillbehör för terrängkörning finns här av en anledning: Du. Högprestandateknik, erfarenheten driver utvecklingen av allt som vi gör - från våra fordon till oljan som de kör på.

### ROBUST TILL- FÖRLITLIGHET.

VVarför ger vi garantier för Original Can-Am tillbehör, för ett helt år? Därför att vi kan. Montera dem själv eller hos en auktoriserad återförsäljare och uppgradera omedelbart ditt terrängfordon utan bekymmer.

### STIL OCH VISION.

Våra konstruktörer arbetar med både fordon och tillbehör, vilket betyder att vårt tillbehörssortiment fungerar perfekt och ser lika bra ut som Can-Am fordonen som de konstruerades för.

## BRP BEGRÄNSADE GARANTI\*

FÖR NYA DELAR, TILLBEHÖR OCH FÖRARUTRUSTNING.

### 2 ÅRS GARANTI\*\*

- BRP-ORIGINALDELAR OCH TILLBEHÖR MONTERADE AV EN AUKTORISERAD BRP-ÅTERFÖRSÄLJARE
- VARUMÄRKESAMARBETE - PRODUKTER SOM SÄLJS GENOM BRP<sup>1</sup>
- FÖRARUTRUSTNING

### 4 ÅRS GARANTI\*\*

- HJÄLMAR

<sup>1</sup>Användning av produkten i annat syfte än det avsedda medför att produktens livstidsgaranti upphävs. <sup>2</sup>Gäller enbart BRP-tillverkade produkter eller produkter tillverkade i varumärkessamarbete med ackrediterade BRP partners (Lonestar som kör för Can-Am, Dragonfly för Can-Am, Beard säten för Can-Am, Baja Designs för Can-Am etc.). Köpta hos auktoriserade BRP-återförsäljare och distributörer och webbutiker som är auktoriserade av BRP. Andra undantag kan tillämpas; se den fullständiga garantiinformationen eller kontakta en auktoriserad Can-Am Off-Road-återförsäljare. <sup>3</sup>Omfattar endast BRP-godkända eftermarknadsprodukter och produkter tillverkade av för närvarande ackrediterade BRP-partners. <sup>4</sup>Sävida ingenting annat krävs enligt gällande lag. Denna garanti gäller inte fabriksmonterade tillbehör. Denna garanti gäller inte delar eller tillbehör för Evinrude. Dessa garantivillkor gäller med verkan från den 1 mars 2016.

© 2019 Bombardier Recreational Products Inc. (BRP). Med ensamrätt. ®, ™ och BRP-logotypen är varumärken som tillhör BRP eller dess dotterbolag. CARLISLE är ett varumärke som tillhör Carlisle Companies. HAMUDE och HIPORA är registrerade varumärken som tillhör Kolon Industries, Inc. CLARINO är ett varumärke som tillhör Kuraray Co. Ltd. COOLMAX och THERMOLITE är registrerade varumärken som tillhör INVISTA för hållbara tyger. DRIFRELEASE är ett registrerat varumärke som tillhör Optimer Inc. FOX är ett registrerat varumärke som tillhör Fox Racing Canada. GARMIN och MONTANA är registrerade varumärken som tillhör Garmin Ltd. iPod är ett registrerat varumärke som tillhör Apple Inc. KOLPIN, GUN BOOT och IMPACT är registrerade varumärken som tillhör Kolpin Powersports Inc. KYB är ett registrerat varumärke som tillhör Kayaba. MicroSD är ett registrerat varumärke som tillhör SD Card Association. Mud Lite XTR och S312 är varumärken som tillhör ITP Tires. NEXT G-1 VISTA är ett varumärke som tillhör Next Camo, LLC. NGK är ett registrerat varumärke som tillhör NGK Spark Plugs, Ltd. PRIMALOFT GOLD och PRIMALOFT BLACK är registrerade varumärken som tillhör Albany International Corp. SUPERWINCH och S SUPERWINCH (design) är registrerade varumärken som tillhör Superwinch LLC. TEFLON, TEFLON HT och KEVLAR är varumärken som tillhör E.I. DuPont de Nemours & Co. TWINAIR är ett varumärke som tillhör Twin Air USA. UNI är ett varumärke som tillhör UNIFILTER Inc. VELCRO är ett registrerat varumärke som tillhör Velcro Industries. WARN är ett varumärke som tillhör Warn Industries Inc. YUASA är ett registrerat varumärke som tillhör YUASA Batteries Inc. ZILLA och BIGHORN 2.0 är varumärken som tillhör Maxxis. SCOTT är ett varumärke som tillhör Scott Sports SA. Följande varumärken tillhör respektive ägare. BLUETOOTH, CREE, DURO, DWT, HELLA, ITP, KENDA, MOSSY OAK, RAM, SUR LAST, VISION, XPS och YOSHIMURA. DRAGONFIRE är ett varumärke som tillhör KRANSCO. Baja Designs är ett registrerat varumärke som tillhör Baja Designs Inc. S3 POWERSPORTS är ett varumärke som tillhör S3 Power Sports LLC. Vissa avbildade modeller i den här broschyren kan vara utrustade med olika tillbehör. Priserna baseras på rekommenderade försäljningspriser. Återförsäljare kan tillämpa en annan prissättning. För Kanada och USA ingår inga skatter. Beroende på plats distribueras produkter av BRP US Inc., Bombardier Recreational Products Inc., BRP European Distribution SA, BRP Finland Oy., BRP Australia Pty Ltd. och BRP Brasil Motorsports LTDA. BRP förbehåller sig rätten att när som helst dra in eller ändra specifikationer, priser, utförande, egenskaper eller utrustning utan några ytterligare förpliktelser från vår sida.

<sup>1</sup> Garantins längd kan variera beroende på land.

## TILLBEHÖR

7	TAK	44	LJUD- OCH KOMMUNIKATIONSSYSTEM
9	HÅRDA HYTTER	45	ELEKTRISKA OCH ELEKTRONISKA TILLBEHÖR
10	MJUKA HYTTER	49	VINSCHAR OCH DRAGANORDNINGAR
11	VINDRUTOR OCH SPEGLAR	52	SÄTEN
14	DÖRRAR	53	PRESTANDA
16	BAKRE VINDSKYDD	56	BANDSATS
18	BUKSKYDD	57	PLOGAR
19	STÖTFÅNGARE OCH SKYDD	59	KAPELL & TILLBEHÖR
29	LAST OCH FÖRVARING		
38	RÄCKEN OCH HÅLLARE		
41	BELYSNING		

## DÄCK OCH FÄLGAR

59	DÄCK	61	FÄLGAR
----	------	----	--------

## SPORTKLÄDER OCH FÖRARUTRUSTNING

62	CAN-AM SPORTKLÄDER	70	HJÄLMAR
65	JERSEYS	71	ANSIKTSSKYDD
66	TERRÄNGUTRUSTNING	71	KOMMUNIKATIONSSYSTEM
66	JACKOR OCH BYXOR	72	GLASÖGON
69	STÖVLAR	73	HANDSKAR
69	BALAKLAVOR	74	JUNIOR
69	SKYDD FÖR HALS OCH KROPP	74	VÄSKOR
		75	STORLEKSTABELL

## DELAR OCH UNDERHÅLL

76	CAN-AM-ORIGINALDELAR
82	OLJA OCH UNDERHÅLL



## TÄNK GLOBALT

Det här katalogen är global till sin natur och innehåller information om samtliga delar, tillbehör och kläder från BRP. Vissa produkter säljs kanske inte i ditt land på grund av klimatskillnader eller lokala eller juridiska bestämmelser. Kontakta en BRP-återförsäljare för mer information.

## CAN-AMOFFROAD.COM



Utforska vår interaktiva online-katalog. Gå direkt och utforska produkter, videor, bilder i stort format och dela med vänner!



Se våra videor med mer information om våra innovativa förarutrustningar och tillbehör.



Lär dig om och köp XPS-oljor och -smörjmedel.

Hämta [instructions.brp.com](https://www.brp.com/instructions) bruksanvisningar för BRP-tillbehör på.

Här finner du kompletta monteringsanvisningar, förteckningar med artikelnummer och servicesatser för reparation och underhåll.

# VI ÄR BYGGDA FÖR TUFFT ARBETE

JOBBS OCH RESOR GÅR LÄTTARE NÄR NÅGON TAR DIG HEM IGEN: VI KONSTRUERAR UTILITY UPPGRADERINGAR FÖR ATT FUNGERA SÖMLÖST OCH OUTTRÖTTLIGT MED DIN TRAXTER.



- 11 FÄLLBAR VINDRUTA AV GLAS
- 14 HALVDÖRRAR
- 16 BAKRUTA AV GLAS MED SKJUTBAR PANEL
- 19 FRÄMRE HÖRNSKYDD
- 19 FRÄMRE STÖTFÅNGARE
- 20 FRÄMRE KAROSSIDOSKYDD
- 22 BAKRE STÖTFÅNGARE
- 22 BAKRE KAROSSIDOSKYDD
- 23 STÄNKSKYDD
- 23 STEN- OCH STUBBSKYDD
- 29 HATTHÄNGARE
- 33 LinQ-LASTRÄCKE SID.
- 41 10 CM RUNDA LED-LAMPOR (2 X 25 W)

# VI ÄR BYGGDA FÖR LERA

UTMANINGARNA VÄNTAR PÅ DIG: NÄR DU KÖR GENOM DEN VÄRSTA TÄNKBARA TERRÄNGEN, BARA LE, S3 UPPSTÄLLNINGEN AV BEPRÖVADE UPPGRADERINGAR GER DIG FÖRTROENDE OCH KONTROLL ÖVER DIN TRAXTER.



**S3**  
FOR *can-am*

- 7 SPORTTAK
- 13 HALVHÖG VINDRUTA
- 18 KOMPLETT SKYDDSPLÅTSSATS AV ALUMINIUM
- 22 SKÅRMBREDDARE
- 24 FRÄMRE S3-VINSCHSTÖTFÅNGARE
- 25 BAKRE S3-VINSCHSTÖTFÅNGARE
- 25 S3-FOTSKYDD
- 34 LASTFLAKSRÄCKEN
- 41 38 CM DUBBEL LED-LJUSRAMP (90 W)
- 43 STRÅLKASTARFÄSTE
- 53 S3 HÖG FRIGÅNGS A-ARM, FRAM & BAK
- 54 SNORKELSATS
- 54 SNORKELFÖRLÄNGNING

TRAXTER



# VI ÄR BYGGDA FÖR LEK

ATT SYNAS & OCH ATT FÅ UT DET MESTA UR DIN TRAXTER FÖR DIG ETT STEG NÄRMARE DRAGONFIRE'S SORTIMENT AV SKYDDSSTÄNGER, KONSTRUERADE FÖR REKREATION OCH FÖR ATT FUNGERA OCH MED ETT UTSEENDE SOM INTE LIKNAR NÅGONTING ANNAT.



**DragonFire**  
FOR *can-am*

- 13 HALVHÖG VINDRUTA
- 13 SIDOSPEGEL
- 14 HALVDÖRRA
- 26 FRÄMRE DRAGONFIRE-STÖTFÅNGARE
- 26 FRÄMRE DRAGONFIRE EXO-SKYDD
- 27 DRAGONFIRE-RESERVHJULSHÅLLARE
- 27 DRAGONFIRE LÄNGSGÅENDE SKYDDSBÅGE
- 27 BAKRE DRAGONFIRE-STÖTFÅNGARE
- 27 BAKRE DRAGONFIRE EXO-SKYDD
- 28 DRAGONFIRE-STÖRTBUR FÖR LASTFLAK
- 29 ADVENTURE-TAKRÄCKE
- 41 10 CM RUNDA LED-LAMPOR (2 X 25 W)

# VI ÄR BYGGDA FÖR JAKT

ANPASSA DITT FORDON FÖR JAKT - DET ÄR BARA EN FRÅGA OM ATT UTRUSTA DEN SÅ ATT DEN PASSAR DINA BEHOV. ANPASSAS SNABBT FÖR ATT ANVÄNDAS I JOBBET OCH FÖR ATT UNDER VECKOSLUTET UNDERLÄTTA ARBETET MED ATT TA HEM JAKBYTET.



- 7 SPORTTAK
- 11 FÄLLBAR VINDRUTA AV GLAS MED TORKAR- OCH SPOLARSYSTEM
- 16 BAKRUTA AV GLAS
- 34 LASTFLAKSRÄCKEN
- 38 STRONGHOLD GEVÄRSFÖRVARING AV KOLPIN
- 38 FÖRVARINGSSKENA FÖR STRONHOLD AV KOLPIN
- 38 STRONGHOLD-FÄSTSYSTEM MED AUTOMATISK SPÄRR FRÅN KOLPIN
- 39 ADAPTER FÖR FÄSTSKENA
- 43 RAM LED-STRÅLKASTARE

TRAXTER

# DET BÄSTA FRÅN VÅR PARTNERS



**S3**  
FOR *can-am*

S3 HAS THE EDGE WHEN IT COMES TO **MUD MASTERING** TILLBEHÖR - STÖTFÅNGARE SOM PASSAR DIN TRAXTER PERFEKT FÖR ARBETE OCH LEK, PARALLELLT MED INTEGRERING AV ETT WINSCHFÄSTE NÄR VÄRLDEN VÄGRAR ATT GE SIG.



**Dragonfire**  
FOR *can-am*

**TERRÄNG-TUFF STYRKA** BEHÖVER INTE BETYDA ATT SKARPA LINJER BEHÖVER OFFRAS. DRAGONFIRE'S TILLBEHÖR ÄR FRAMTAGNA FÖR ATT MATCHA FORDONETS KAROSS OCH KRAFTIGT FÖRBÄTTA HELA UTSEENDET.



**SCS**  
UNLIMITED

SCS AVSLUTS-SATSER — MED PERFEKT STORLEK OCH **EXKLUSIV ANPASSNING DESIGNS** SOM KOMPLETTERAR DIN TRAXTER OCH FRÄSCHAR UPP UTSEENDET. DU ÄR UNIK. VÅGA VISA DET.

Finns hos vissa Can-Am-återförsäljare och på [scscanamgraphics.com](http://scscanamgraphics.com)

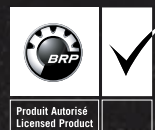

SCS-dekalsaterna håller högsta kvalitet och är tillverkade av högkvalitativ 0,1 mm vinyl belagd med 0,2 mm UV-beständigt laminat. Det innebär klara färger, smidig montering och dekaler som står pall för alla påfrestningar vid offroad-körning. SCS kan även anpassa färgkombinationen och lägga till namn, nummer och logotyper helt i enlighet med önskemål. Finns för både två- och fyrsitsiga Traxter-modeller.



VÅRT DELUXE SPORTTAK  
UTGÖR ETT UTMÄRKT  
SKYDD MED PERFEKT  
PASSNING & UTSEENDE



## SPORTTAK

- Tillverkade av robust, formsprutad polypropylen.
- Ger extra skydd åt föraren och passageraren mot väder och vind.

**Traxter**  
715002430

**4,840 kr**

**Traxter MAX**  
715003038

**7,900 kr**



Vissa produkter som visas finns eventuellt inte tillgängliga eller är inte godkända i Sverige. Kontakta en BRP-återförsäljare för mer information.

## DELUXE-SPORTTAK

- Komplet taksats ger extra skydd åt föraren och passageraren och minskar bullret i hytten.
- Tätningssats och paneler för perfekt passform samt panel ingår.

**Traxter**

**Satsen innehåller:**

- Sporttak (715002430)
- Tätningssats för sporttak (715003126)
- Främre takpanel (715003098)
- Bakre takpanel (715003099)

715002511

**10,680 kr**

**Traxter MAX**

**Satsen innehåller:**

- Sporttak (715003038)
- Tätningssats för sporttak (715003583)
- Främre takpanel (715003098)
- Bakre takpanel (715003582)

715003039

**16,170 kr**

## TÄTNINGSSATS FÖR SPORTTAK

(Visas ej)

- Krävs vid montering av individuella hyttkomponenter tillsammans med sporttak eller vid montering av främre och bakre takpanel.

**Traxter**

715003126

**370 kr**

**Traxter MAX**

715003583

**370 kr**



### BIMINI-TAK MED SOLSKYDD

- Tillverkade av kraftig UV-beständig och Solution Dye-infärgad polyester.
- Innovativt tygtak med hårt solskydd som kan användas för förvaring av taket när det har rullats ihop och för montering av strålkastarfäste.
- Snabb och enkel montering.
- Passar inte med mjuka och hårda dörrar i fullstorlek.

#### Traxter MAX

■ 715003030 • Svart

**5,790 kr**

■ 715003469 • Mossy-Oak Break-Up Country Camo

**6,740 kr**



### BIMINI-TAK MED SOLSKYDD

- Tillverkade av kraftig UV-beständig och Solution Dye-infärgad polyester.
- Innovativt tygtak med hårt solskydd som kan användas för förvaring av taket när det har rullats ihop och för montering av strålkastarfäste.
- Snabb och enkel montering.

#### Traxter

• Passar inte med mjuka och hårda dörrar i helstorlek.

■ 715003418 • Svart

**3,680 kr**

■ 715002849 • Mossy-Oak Break-Up Country Camo

**5,160 kr**



### FRÄMRE TAKPANEL

- För förbättring av fordonet.
- Perfekt integration med takmonterad belysningsströmställare.
- Måste användas vid montering av takstrålkastare.
- Måste användas för radio och medger bättre integrering av vindrutans torkar- och spolarsystem (715001638).
- Tätningssats krävs vid montering med sporttak (715003038 eller 715002430).

#### Traxter, Traxter MAX

715003098

**2,420 kr**



### BAKRE TAKPANEL

- Snabb och enkel fordonsförbättring.
- Medger bättre integrering av andra tillbehör som monteras på taket.

#### Traxter

Måste monteras med sporttak (715002430).  
Tätningssats (715003126) krävs vid montering med sporttak.

715003099

**3,050 kr**

#### Traxter MAX

(Ej avbildad)  
Måste monteras med sporttak (715003038).  
Tätningssats (715003583) krävs vid montering med sporttak.

715003582

**5,480 kr**

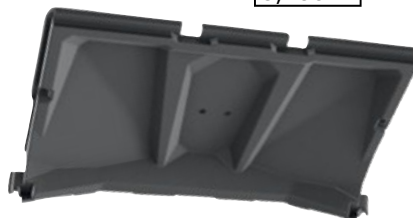

I ALLA VÄDER, NÄR SOM HELST: TUFFA ALLT-I-ETT CAN-AM INHÄGNADER GER ETT ÖÖVERTRÄFFAT SKYDD

## HÅRD DELUXE XT-HYTTPÅBYGGNAD

- Hård hyttpåbyggnad som passar perfekt med Traxter XT-fordon med tak; passar även grundmodeller och DPS-modeller med tillägg av ett tak.
- Ger fullgott skydd mot väder och vind.
- Ej EG-godkänd.

### Inkluderar:

- Fällbar vindruta av glas (715002942)
- Bakruta av polykarbonat (715002922)
- Dörrar i helstorlek med elektriska fönsterhissar (715001968)
- Kablage för torkare och elektriska fönsterhissar (710004462)
- Strömkabel (715003094)
- Tätningssats för sporttak (715003126)

### Traxter

715003482

**58,440 kr**



## NYHET! HÅRD PREMIUM-HYTTPÅBYGGNAD

- Skyddar föraren och passageraren mot väder, vind och kyla. Med det mest kompletta utbudet av avancerade tillbehör i hela vårt sortiment.
- Ej EG-godkänd.

### Inkluderar:

- Sporttak (715003038)
- Tätningssats för sporttak (715003583)
- Främre takpanel (715003098)
- Bakre takpanel (715003582)
- Fällbar vindruta av glas med torkar- och spolarsystem (715002441)
- Dörrar i helstorlek med elektriska fönsterhissar (715001968)
- Dörrar i helstorlek (715003036)
- Bakruta av glas med skjutbar panel (715002440)
- Kablage för torkare och elektriska fönsterhissar (710004462)
- Strömkabel (715003094)

### Traxter MAX

715003037

**115,720 kr**



### Inkluderar:

- Deluxe-sporttak (715002511)
- Fällbar vindruta av glas med torkar- och spolarsystem (715002441)
- Dörrar i helstorlek med elektriska fönsterhissar (715001968)
- Bakruta av glas med skjutbar panel (715002440)
- Kablage för torkare och elektriska fönsterhissar (710004462)
- Strömkabel (715003094)

### Traxter

715001966

**73,100 kr**

**SKAPA EN ALLDELES EGEN HYTT.** Välj de tillbehör som du vill ha och bygg eller komplettera din egen hytt.

100% MODULÄRA - ALLA KOMPONENTER PASSAR GARANTERAT MED VARANDRA. **TAK P.7 VINDRUTOR P.11 DÖRRAR P.14 BAKRE FÖNSTER P.16**



FÅ UT MER AV DIN TRAXTER MED EN KOMPLETT INHÄGNAD FÖR DIN MJUKA HYTT ELLER VÄLJ DE TILLBEHÖR SOM DU VILL HA

### MJUK HYTTPÅBYGGNAD

• Skyddar föraren och passageraren mot väder och vind.

#### Inkluderar:

- Bimini-tak med solskydd (715002918 säljs inte separat/715003030)
- Hel vindruta (reptålig) (715002432)
- Mjuka dörrar (715002919/715003033)
- Mjuk bakre panel (715002920)

#### Traxter

■ 715002917 • Svart

**22,570 kr**

#### Traxter MAX

■ 715003032 • Svart

**36,600 kr**

#### Inkluderar:

- Bimini-tak med solskydd (715002849/715003469)
- Hel vindruta (reptålig) (715002432)
- Mjuka dörrar (715003402/715003470)
- Mjuk bakre panel (715003403)

#### Traxter

■ 715003401 • Mossy-Oak Break-Up Country Camo

**26,790 kr**

#### Traxter MAX

■ 715003468 • Mossy-Oak Break-Up Country Camo

**42,510 kr**

### NYHET! TÄTNINGSSATS FÖR HYTT

(Visas ej)

- Isoleringssats av Neopren: Ett måste för kalla väderleksförhållanden.
- Hjälper till att stänga ute kylan i hytten och värmen på insidan när fordonet är utrustat med en komplett hyttinneslutning (mjuk och styv).
- Standard på XT Hytt modeller 2018 och uppåt.

#### Traxter

715004911

**1,150 kr**



**SKAPA EN ALLDELES EGEN HYTT.** Välj de tillbehör som du vill ha och **bygg** eller **komplettera** din egen hytt.

100% MODULÄRA - ALLA KOMPONENTER PASSAR GARANTERAT MED VARANDRA. **TAK P.7 VINDRUTOR P.11 DÖRRAR P.14 BAKRE FÖNSTER P.16**

Vissa produkter som visas finns eventuellt inte tillgängliga eller är inte godkända i Sverige. Kontakta en BRP-återförsäljare för mer information.



## ÖVERLÄGSEN OPTISK KLARHET OCH 3-LÄGES INSTÄLLNING - SKILLNADEN ÄR TYDLIG

### FÄLLBAR VINDRUTA AV GLAS

- Svängd och laminerad hel vindruta av glas i metallram.
- Ger optimal sikt.
- Ger god tätning mot störburen och skyddar föraren och passageraren mot väder och vind samt medger ett reglerat luftflöde.
- Har tre lägen: helt stängd, ¼ öppen eller helt öppen.
- Gasassisterad öppning med upphängning i två gångjärn i vindrutans överdel.
- Idealisk för körning under leriga förhållanden.
- Kan användas med torkar- och spolarsystem (715001638).
- Ej EG-godkänd.

**Traxter, Traxter MAX**

715002942

**14,020 kr**



### FÄLLBAR VINDRUTA AV GLAS MED TORKAR- OCH SPOLARSYSTEM

- Svängd och laminerad hel vindruta av glas i metallram.
- Ger optimal sikt.
- Ger god tätning mot störburen och skyddar föraren och passageraren mot väder och vind samt medger ett reglerat luftflöde.
- Vindrutans kan vara helt öppen eller helt stängd.
- Idealisk för körning under leriga förhållanden.

**Traxter, Traxter MAX**

715002441

**19,510 kr**



**ALLA FÖRDELAR MED VÅR FÄLLBARA  
VINDRUTA PLUS VINDRUTETORKARE  
OCH SPOLNING.**

### TORKAR- OCH SPOLARSYSTEM

- Håller vindrutans ren från vatten och lera.
- Innehåller vindrutetorkare med en hastighet, spolärtskebehållare och fäste för montering på vindrutans ram.
- Måste användas tillsammans med vindruta av glas (715001303) eller fällbar vindruta av glas (715002942).
- Kabel för torkare och fönsterhissar (710004462) och strömkabel (715003094) krävs.
- Ej EG-godkänd.

**Traxter, Traxter MAX**

715001638

**6,740 kr**



### KABEL FÖR TORKARE OCH FÖNSTERHISSAR

(Visas ej)

- Krävs för montering av dörrar i fullstorlek med fönsterhissar (715001968) och/eller torkar- och spolarsystem (715001638).
- Krävs vid byggnation av egen hyttbyggnad med modulära komponenter.

**Traxter, Traxter MAX**

710004462

**740 kr**



### FÄLLBAR VINDRUTA (REPTÅLIG)

- Höghållfast hel vindruta av reptålig Makrolon-polykarbonat i metallram.
- Optimal sikt och bättre nötningsbeständighet.
- Ger god tätning mot störtburen och skyddar föraren och passageraren mot väder och vind samt medger ett reglerat luftflöde.
- Har tre lägen: helt stängd, ¼ öppen eller helt öppen.
- Gasdriven öppning.
- Idealisk för körning under leriga förhållanden.

**Traxter, Traxter MAX**

715002442

**10,330 kr**



### GLASVINDRUTA

- Svängd och laminerad hel vindruta av glas i metallram.
- Ger god tätning mot störtburen och skyddar föraren och passageraren mot väder och vind och ger optimal sikt.
- Måste användas tillsammans med torkar- och spolarsystem (715001638) för bra sikt vid körning i svår terräng.
- Ej EG-godkänd.

**Traxter, Traxter MAX**

715001303

**10,960 kr**



### HEL VINDRUTA (REPTÅLIG)

- Höghållfast hel vindruta av reptålig Makrolon-polykarbonat.
- Optimal sikt och bättre nötningsbeständighet.
- Skyddar föraren och passageraren mot väder och vind.
- Snabb och enkel verktygslös montering och demontering.

**Traxter, Traxter MAX**

715002432

**6,530 kr**



### HÖG VINDRUTA

- Höghållfast hel vindruta av tålig polykarbonat.
- Gulnar inte, krackelerar inte och spricker inte samt är UV-beständig. Optimal sikt.
- Skyddar föraren och passageraren mot väder och vind.
- Snabb och enkel verktygslös montering och demontering.

**Traxter, Traxter MAX**

715002431

**4,420 kr**





### HALVHÖG VINDRUTA

- Höghållfast halvhög vindruta av tålig polykarbonat.
- Gulnar inte, krackelerar inte och spricker inte samt är UV-beständig. Optimal sikt.
- Skyddar föraren och passageraren mot väder och vind.
- Försedd med vinklad läpp för bättre vindavvisning.
- Snabb och enkel verktygslös montering och demontering.
- Passar inte med mjuka dörrar.

**Traxter, Traxter MAX**

715002433

**2,840 kr**



### SIDOSPEGEL

- Gjuten, kraftig aluminiumspegel.
- Håller sig på plats under tuff körning.
- Kullskonstruktion för stadig inställning med flera vinklar och enastående synfält.
- Används med eller utan tak eller halvdörrar.
- Ej för körning på allmän väg.
- Passar på båda sidorna.
- Säljs styckvis.
- Kan användas med eller utan tak eller vindruta.

**Traxter, Traxter MAX**

715002459

**1,260 kr**



### PANORAMABACKSPEGEL

- Konvex vidvinkelspegel.
- Ger bredare synfält.
- Kan användas med eller utan tak eller vindruta.
- Kan användas med eller utan vindruta.

**Traxter, Traxter MAX**

715003638

**940 kr**

## FÖRSTÄRKTA HALV-DÖRRAR MED PERFEKT PASSFORM FÖR FRIHET UNDER RESOR

### DÖRRAR I FULLSTORLEK MED FÖNSTERHISSAR

- Tillverkad av robust högdensitetspolyeten.
- Utmärkt skydd mot vädrets makter.
- Lätta att ta bort under varma och soliga dagar.
- Låsbara dörrar med praktiska integrerade förvaringsutrymmen.
- Svängda dörrar för rymligare hytt.
- Fönsterhiss för extra ventilation.
- Gångjärn i bakkant gör det lätt att stiga i och ur sittbrunnen.
- Passar med alla BRP-vindrutor.
- Kabel för torkare och fönsterhissar (710004462) och strömkabel (715003094) krävs.
- Tätningssats för sporttak (715003126) krävs.
- Ej EG-godkänd.

#### Traxter

715001968

42,610 kr



### NYHET! HELDÖRRAR BAKTILL

- Tillverkad av robust högdensitetspolyeten.
- Utmärkt skydd mot vädrets makter.
- Lätta att ta bort under varma och soliga dagar.
- Låsbara dörrar med praktiska integrerade förvaringsutrymmen.
- Svängda dörrar för rymligare hytt.
- Gångjärn i bakkant gör det lätt att stiga i och ur sittbrunnen.
- Fönsterhiss för extra ventilation.
- Kräver framdörrar (715001968), Kabel för torkare och fönsterhissar (710004462), Strömkabel (715003094) samt Tätningssats för sporttak (715003583).
- Ej EG-godkänd.

#### Traxter MAX

715003036

39,550 kr



### HALVDÖRRAR

- Halvdörrar av plast.
- Metallram för god passform och styvhet.
- Gångjärn i bakkant gör det lätt att stiga i och ur sittbrunnen.
- Innerfickor och paneler för extra skydd.

#### Traxter

(2 dörrars)

715003029

9,750 kr

#### Traxter MAX

(4 dörrars)

715003031

17,060 kr







LÄTTA ATT TA AV NÄR  
TEMPERATUREN STIGER!

### MJUKA DÖRRAR

- Väderbeständiga mjuka dörrar förstärkta med stålram skyddar mot väder och vind.
- Tillverkade av kraftig UV-beständig, Solution Dye-infärgad slitstark och motståndskraftig polyester.
- Gångjärn i bakkant gör det lätt att stiga i och ur.
- Rutor med blytlås tillverkade av laminerad och polerad vinyl för extra ventilation.
- Snabb och enkel montering, och enkla att ta bort vid varmt väder.
- Passar med BRP:s tak och speglar.

#### Traxter (2 dörrars)

■ 715002919 - Svart

**11,490 kr**

■ 715003402 - Mossy-Oak Break-Up Country Camo

**13,390 kr**

#### Traxter MAX (4 dörrars)

■ 715003033 - Svart

**22,980 kr**

■ 715003470 - Mossy-Oak Break-Up Country Camo

**26,250 kr**





## BAKRUTA AV GLAS MED SKJUTBAR PANEL

- Gjord av höghållfast härdat glas.
- Minskar drag från vindrutan och förhindrar att damm och regn tränger in i hytten i tuffa miljöer.
- Skjutbar panel för extra ventilation.
- Snabb och enkel montering utan verktyg.
- Sporttak (715002430 eller 715003038) krävs för montering.
- Ej EG-godkänd.

**Traxter, Traxter MAX**

715002440

**8,530 kr**

## BAKRUTA AV GLAS

- Gjord av höghållfast härdat glas.
- Minskar drag från vindrutan och förhindrar att damm och regn tränger in i hytten i tuffa miljöer.
- Snabb och enkel montering utan verktyg.
- Sporttak (715002430 eller 715003038) krävs för montering.
- Ej EG-godkänd.

**Traxter, Traxter MAX**

715003009

**5,480 kr**

## BAKRUTA AV POLYKARBONAT

- Hög vindruta av polykarbonat.
- Minskar drag från vindrutan och förhindrar att damm och regn tränger in i hytten i tuffa miljöer.
- Snabb och enkel montering utan verktyg.
- Sporttak (715002430 eller 715003038) krävs för montering.

**Traxter, Traxter MAX**

715002922

**4,210 kr**





### BAKRUTA

- Heltäckande bakre nät minskar draget från vindrutan för ökad hyttkomfort.
- Snabb och enkel montering på störburen.
- Vit Cam-Am-logotyp placerad högst upp för att inte försämra sikten.

**Traxter, Traxter MAX**

715002851

**1,040 kr**

### MJUK BAKRUTA

- Klar, flexibel ruta av vinyl.
- Motståndskraftig mot köldsprickor ned till (-20 °C).
- Förhindrar drag från vindrutan och damm och regn att tränga in vilket ger högre hyttkomfort.
- Snabb och enkel montering på störburen.
- Vit Cam-Am-logotyp placerad högst upp för att inte försämra sikten.

**Traxter, Traxter MAX**

715003249

**1,260 kr**

### MJUK BAKRE PANEL

- Väderbeständig, mjuk bakre panel med stålram skyddar mot väder och vind.
- Tillverkade av kraftig UV-beständig, Solution Dye-infärgad slitstark och motståndskraftig polyester.
- Tonat fönster tillverkat av laminerat och polerat vinylmaterial.
- Motståndskraftig mot köldsprickor ned till -30 °C.
- Snabb och enkel montering på störburen.
- Passar inte med Bimini-tak med solskydd som säljs separat.

**Passar: Traxter, Traxter MAX**

■ 715002920 - Svart

**2,420 kr**

■ 715003403 - Mossy-Oak Break-Up Country Camo

**2,940 kr**



FÖRHINDRAR DRAG FRÅN VINDRUTAN OCH DAMM OCH REGN ATT TRÄNGA IN VILKET GER HÖGRE HYTTKOMFORT.



# ALUMINIUM SKYDDSPLÅTAR

För största hållbarhet och styrka är alla våra bukskydd tillverkade av aluminiumlegeringen 5052 H32 med hög hållfasthet och 4,5 mm tjocklek.

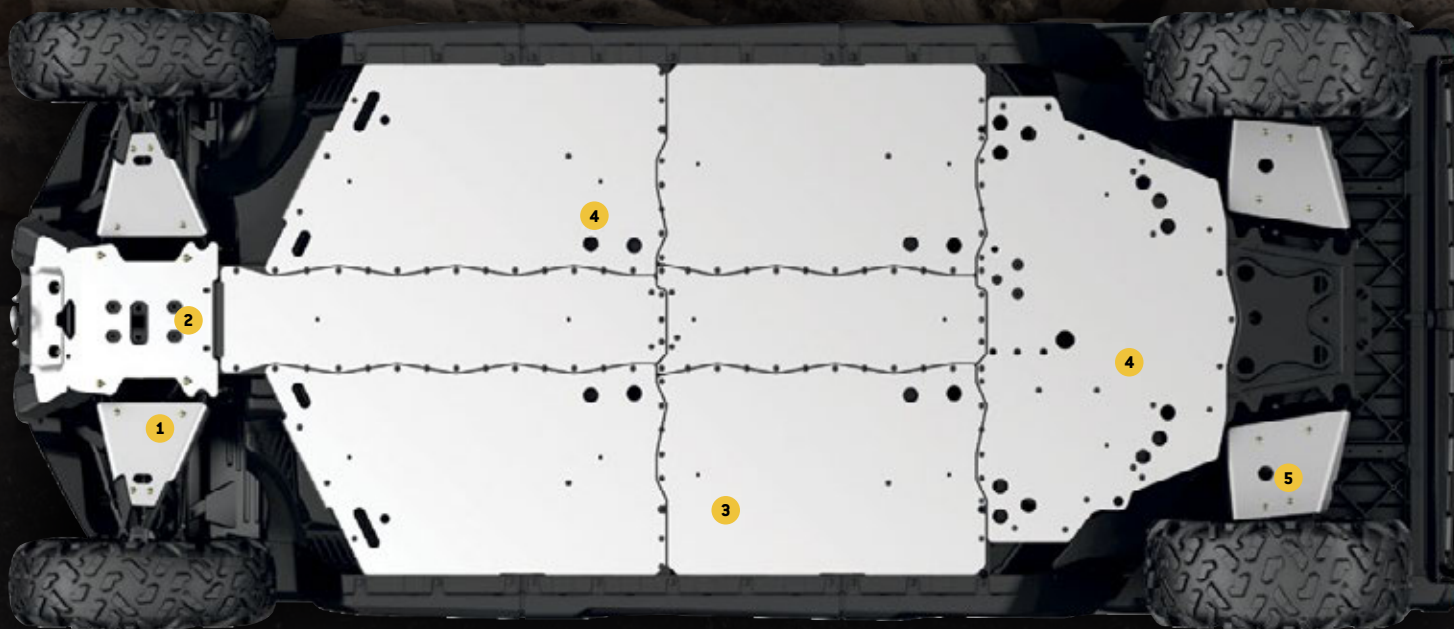

FÖRSE DIN TRAXTER MED DEN KOMPLETTA SKYDDSSATSEN ELLER MED INDIVIDUELLA SKYDD

HITTA DITT MODELLÅR OCH PLATTFORM



## KOMPLETT BUKSKYDDSSATS I ALUMINIUM

## INDIVIDUELLA BUKSKYDDSPLÅTAR AV ALUMINIUM

<b>1</b>	<b>FRÄMRE A-ARMSSKYDD</b> • Extra bukskydd för styr- och fjädringskomponenter (A-arm). • Säljs parvis.	715002444 (utom X mr & XT modeller) <b>1,780 kr</b>	715002444 (utom XT Cab-modeller) <b>1,780 kr</b>
<b>2</b>	<b>FRÄMRE BUKSKYDD</b> • Skyddar underredet framtill på fordonet vid körning i svår terräng. • Snyggare framparti.	715002447 <b>2,200 kr</b>	715002447 <b>2,200 kr</b>
<b>3</b>	<b>MITTMONTERAT BUKSKYDD</b> • Satsen inkluderar mittmonterat bukskydd och sidoskyddsplåtar. • Måste användas med bukskyddsplåtar (715002446). • Höghållfast skydd för underredet. • Endast MAX-modeller. • Underlätta vid körning i svår terräng.	—	715003467 <b>4,630 kr</b>
<b>4</b>	<b>BUKSKYDDSPLÅTAR</b> • Höghållfast skydd för underredet. • Underlätta vid körning i svår terräng. • Satsen inkluderar sidomonterade och bakre bukskydd.	715002446 <b>9,170 kr</b>	715002446 <b>9,170 kr</b>
<b>5</b>	<b>BAKRE A-ARMSSKYDD</b> • Extra underredesskydd för fjädringskomponenter (A-arm). • Säljs parvis.	715002445 (utom X mr & XT CAB modeller) <b>1,780 kr</b>	715002445 (utom XT Cab-modeller) <b>1,780 kr</b>

TRAXTER	TRAXTER MAX
715003711 <b>14,930 kr</b>	715003712 <b>19,560 kr</b>
715002444 (utom X mr & XT modeller) <b>1,780 kr</b>	715002444 (utom XT Cab-modeller) <b>1,780 kr</b>
715002447 <b>2,200 kr</b>	715002447 <b>2,200 kr</b>
—	715003467 <b>4,630 kr</b>
715002446 <b>9,170 kr</b>	715002446 <b>9,170 kr</b>
715002445 (utom X mr & XT CAB modeller) <b>1,780 kr</b>	715002445 (utom XT Cab-modeller) <b>1,780 kr</b>



**BÄTTRE ARMOR ÄN NÅGONSIN: XTREME UPPGRADERINGAR FRAMSTÄLLS AV HÖGHÅLLFAST STÅL OCH MED EN YTBEHANDLING SOM VARAR**

## FRÄMRE STÖTFÅNGARE

- Kraftig konstruktion av 3,8 cm stålror.
- Extra skydd.
- In- och utvändig rostskyddsbeläggning och slitstark pulverlackering.
- Passar med belysningssats.
- Krävs för montering av främre Xtreme-stötfångarplåtar (715003005) och främre hörnskydd (715002833).

**Traxter, Traxter MAX**

715002418

**2,840 kr**

## PLÅTAR FÖR FRÄMRE XTREME-STÖTFÅNGARE

- Tillverkade av robust stål med hög hållfasthet och gummibuffertar för extra skydd.
- In- och utvändig rostskyddsbeläggning och slitstark pulverlackering.
- Extra skydd för fordonets front.
- Främre stötfångare (715002418) krävs för montering.
- Inte för fordon i T-kategorin.

**Traxter, Traxter MAX**

715003005

**2,310 kr**

## FRÄMRE HÖRNSKYDD

- Kraftig konstruktion av 3,2 cm stålror.
- Extra skydd för de främre hörnen.
- In- och utvändig rostskyddsbeläggning och slitstark pulverlackering.
- Främre stötfångare (715002418) krävs för montering.
- Säljs parvis.

**Traxter, Traxter MAX**

715002833

**1,890 kr**





### FRÄMRE KAROSSIDOSKYDD

- Kraftig konstruktion av 3,2 cm stålrör.
- Främre sidoskydd vid användning inom jordbruk, boskapsskötsel, skogsbruk etc.
- Fullgott skydd för frampartiet.
- In- och utvändigt rostskyddsbeläggning och slitstark pulverlackering.
- Främre stötfångare (715002418) med främre hörnskydd (715002833) och sten- och stubbskydd (715002569) eller sten- och stubbskydd (715003040 krävs för MAX-modeller) för montering.
- Säljs parvis.

**Traxter, Traxter MAX**

715003450

**1,570 kr**

### FRÄMRE RANCHER KAROSSIDOSKYDD

- Kraftig konstruktion av 3,2 cm stålrör.
- Främre sidoskydd vid användning inom jordbruk, boskapsskötsel, skogsbruk etc.
- Fullgott skydd för frampartiet.
- In- och utvändigt rostskyddsbeläggning och slitstark pulverlackering.
- Rancher-stötfångare (715002834) och sten- och stubbskydd (715002569 eller 715003040 för MAX-modeller) krävs för montering.
- Säljs parvis.

**Traxter, Traxter MAX**

715003617

**1,890 kr**



### RANCHER-STÖTFÅNGARE

- Robust och kraftfullt intryck.
- Främre skydd vid användning inom jordbruk, boskapsskötsel, skogsbruk etc.
- Lågt främre skydd och skyddsplåtar för användning vid boskapsskötsel.

**Traxter, Traxter MAX**

715002834

**5,480 kr**

- Skyddar både fordonet och djuren.
- Strålkastarskydd.
- Heltäckande främre skydd.
- In- och utvändigt rostskyddsbeläggning och slitstark pulverlackering.
- Passar inte med Apache™ 360 LT bandsats (715003064).

- Passar inte med Super Duty-plogsats (715003416); varken med eller utan Super Duty hydraulisk plogvinklingsats (715002840).
- Passar inte med nedsänkt dragstång (715002521).
- Passar med Alpine Flex-plogsats (715003108).
- Inte för fordon i T-kategorin.





STRÖMLINJEFORMAT SKYDD,  
FABRIKSTILLVERKAD FÖR  
TRAXTER: NU MED ÄNNU  
MERA STIL

#### NYHET! FRÄMRE XT-STÖTFÅNGARE

- Kraftig konstruktion av 3,8 cm stålror.
- Lättviktsskydd.
- In- och utvändigt rostskyddsbeläggning och slitstark pulverlackering.
- Passar med belysningsatts.
- Standard på XT och XT Hytt modeller 2018 och uppåt.
- Passar inte med Xtreme-stötfångarplåtar (715003005), främre hörnskydd (715002833) och främre LinQ-räcke (715004312).

Traxter, Traxter MAX

715004407

**1,890 kr**



#### NYHET! FRÄMRE STÖTFÅNGARE

- Kraftig konstruktion av 3,8 cm stålror.
- In- och utvändigt rostskyddsbeläggning och slitstark pulverlackering.
- Extra skydd för fordonets front.
- Integrerad vinschfästplatta för högre placering och lättare åtkomst under leriga förhållanden och för extralampor.
- Inklusive främre bogseringskrok.
- Standard på X m-modeller.

Traxter, Traxter MAX

■ 715004405 - Svart

**3,150 kr**

■ 715004406 - Sunburst Yellow

**3,370 kr**



#### NYHET! FRÄMRE XT-P FRÄMRE STÖTFÅNGARE

- Kraftig konstruktion av 3,8 cm stålror.
- In- och utvändigt rostskyddsbeläggning och slitstark pulverlackering.
- Extra skydd för fordonets front.
- Integrerad fästplatta för extrabelysning.
- Fästplatta för vinsch (705206371) krävs för montering av vinsch i ett högre läge för lättare åtkomst under leriga förhållanden (säljs separat).
- Standard på XT-P-modeller.

Traxter, Traxter MAX

■ 715004408 - Can-Am Red

**2,840 kr**



**INTEGRERADE  
STEG FÖR ENKEL  
ÅTKOMST TILL  
LASTFLAKET**



**BAKRE STÖTFÅNGARE**

- Robust integrerad stålrörkonstruktion med 3,8 cm diameter.
- Extra skydd för bakre lastbox och nedre lastboxhörn; hindrar inte bakluckans normala funktion.
- Integrerade steg.
- In- och utvändigt rostskyddsbeläggning och slitstark pulverlackering.
- Krävs för montering av bakre karrossidoskydd (715003055).

**Traxter, Traxter MAX**

715002419

**3,050 kr**



**BAKRE KARROSSIDOSKYDD**

- Kraftig konstruktion av 3,8 cm stålrör.
- Skyddar lastflaket.
- In- och utvändigt rostskyddsbeläggning och slitstark pulverlackering.
- Integrerat skydd mot buskar och lågt placerade grenar.

**Traxter, Traxter MAX**

715003055

**2,100 kr**



- Bakre stötfångare (715002419) krävs för montering.
- Passar med skärmbreddare.
- Säljs parvis.

**SPORTSKÄRMBREDDARE**

- Smäckra skärmbreddare som skyddar mot stänk från gytta och smuts.
- Tillverkade av robust, formsprutad polypropylen.
- Inkluderar främre och bakre förlängningar samt alla monteringsdetaljer.

**Traxter, Traxter MAX**

715003898

**2,520 kr**



**SKÄRMBREDDARE**

- Tillverkade av robust, formsprutad polypropylen.
- Skyddar hytten mot lera och skräp.

**Traxter, Traxter MAX**

715002424

**2,520 kr**



- Inkluderar främre och bakre förlängningar samt alla monteringsdetaljer.
- Idealisk för fordon med drivband.



## BEHÅLL MARKFRIGÅNGEN OCH LÄGG TILL SKYDD MED FÄRGANPASSADE STEN- OCH STUBBSKYDD AV ALUMINIUM



### NYHET! X MR / XT-P STEN- OCH STUBBSKYDD AV ALUMINIUM

- Kraftigt sten- och stubbskydd av målat 5 mm aluminium med integrerat steg för åtkomst till upphöjt lastflak.
- Skyddar fordonets sidor och underrede mot stora hinder.
- Tätt fastsatt i fordonskarossen för bättre frigång från hinder.
- Passar inte med andra sten- och stubbskydd.
- Säljs parvis.
- Standard på Traxter X mr och XT-P-modellerna.

#### Traxter

■ 715004409 - Svart

**4,630 kr**

■ 715004410 - Sunburst Yellow

■ 715004411 - Can-Am Red

**4,840 kr**



### STEN- OCH STUBBSKYDD

- Skyddar fordonets sidor och underrede mot stora hinder.
- Tillverkat av extra starkt 3,8 cm stålrör.
- In- och utvändigt rostskyddsbeläggning och slitstark pulverlackering.
- Integrerade steg för enkel åtkomst till lastflaket.
- Säljs parvis.

#### Traxter

■ 715002569 - Svart

**3,680 kr**

#### Traxter MAX

■ 715003040 - Svart

**4,420 kr**



### STÄNKSKYDD

- Skyddar lastutrymmet mot lera och skräp och skyddar släp eller bakomvarande fordon.
- Förhöjer utseendet.
- Tillverkade av EPDM-gummi.
- Bakre stötfångare (715002419) krävs för montering.
- Säljs parvis.

#### Traxter, Traxter MAX

715003041

**1,570 kr**





FOR *can-am*

DET FINNS TUFFA, DET  
FINNS KRAFTIGA - OCH DET  
FINNS S3-TILLVERKADE  
TILLBEHÖR FÖR ATT  
SKYDDA DIG FRAMIFRÅN  
OCH BAKIFRÅN



### FRÄMRE S3 -VINSCHSTÖTFÅNGARE

- Tillverkade av 3,8 cm stålör med hållbar pulverlackering.
- Speciellt utvecklade för dig som älskar gyttekörning.
- Integrerade fästplattor som passar alla vinschar.
- Gör det möjligt att placera vinschen högre upp och undvika kontakt med leran.
- Extra skydd för karossen.
- Kan inte användas med främre LinQ-räcke, borttagbar vinschmonteringssats, Super Duty-plogarmsförlängning och plogblock.
- Logotyp med texten "S3 for Can-Am".
- Inte för fordon i T-kategorin.

Traxter, Traxter MAX

■ 715003779 - Svart

■ 715005092 - Sunburst Yellow

**7,060 kr**





### BAKRE S3 -VINSCHSTÖTFÅNGARE

- Tillverkade av 3,8 cm stålror med hållbar pulverlackering.
- Speciellt utvecklade för dig som älskar gyttjekörning.
- Integrerade fästplattor för vinschar och förankringspunkter för bogsering.
- Extra skydd för karossen.
- Passar inte med Apache 360 LT-bandsystem och borttagbar vinschmonteringsatts.
- Passar med Traxter-vinschar (vinschkablage (715004233) krävs).
- Logotyp med texten "S3 for Can-Am".

#### Traxter, Traxter MAX

- 715003782 - Svart
- 715005123 - Sunburst Yellow

**7,060 kr**

### VINSCHKABLAGE

- (Visas ej)
- Krävs för montering av en vinsch
  - På S3 bakre vinschstötfångare.
  - Passar med Traxter-vinschar.

#### Traxter, Traxter MAX

715004233

**2,100 kr**



### S3 FOTSKYDD

- Tillverkade av 3,8 cm stålror med hållbar pulverlackering.
- Speciellt utvecklade för dig som älskar gyttjekörning.
- Skyddar fordonets nedre sidor utan försämring av markfrigången.
- Integrerade steg underlättar instigning.
- Passar inte med främre karossidoskydd, främre Rancher-karossidoskydd eller Apache 360 LT-bandsatts.
- Logotyp med texten "S3 for Can-Am".

#### Traxter

- 715003783 - Svart
- 715005094 - Sunburst Yellow

**4,840 kr**

#### Traxter MAX

- 715004349 - Svart
- 715005124 - Sunburst Yellow

**6,950 kr**





**DragonFire**  
FOR **can-am**

NÖDVÄNDIG I TERRÄNGEN,  
TUFF, HÅLLBAR OCH MED  
EN UTFORMNING SOM  
GÖR DEN PERFECT FÖR  
DIN TRAXTER



### FRÄMRE DRAGONFIRE-STÖTFÅNGARE

- Tillverkade av 3,8 cm stålrör med hållbar pulverlackering.
- Ger ytterligare skydd där fram.
- Robust utseende och matchar fordonets linjer perfekt.
- Integrerade fästplattor för 25 cm dubbel LED-ljusramp (60 W), 10 cm runda LED-lampor (2 x 25 W).

#### Traxter, Traxter MAX

- 715003926 - Svart
- 715004168 - Skvadrongrön

**4,840 kr**



### FRÄMRE DRAGONFIRE EXO-SKYDD

- Tillverkade av 3,8 cm stålrör med hållbar pulverlackering.
- Heltäckande skydd för främre hörn och strålkastare.
- Robust utseende och matchar fordonets linjer perfekt.
- Fästpunkten tillåter montering av en rund strålkastare vid störtburens bas.
- DragonFire-stötfångare krävs för montering.
- Säljs parvis.
- Logotyp med texten "DragonFire for Can-Am".

#### Traxter, Traxter MAX

- 715003928 - Svart
- 715004170 - Skvadrongrön

**2,420 kr**





### BAKRE DRAGONFIRE EXO-SKYDD

- Tillverkade av 3,2 cm stålrör med hållbar pulverlackering.
- Heltäckande skydd för lastflakets sidoväggar.
- Robust utseende och matchar fordonets linjer perfekt.
- Säljs parvis.
- Komplettera med Bakre DragonFire-stötfångare för fullständigt skydd där bak.
- Logotyp med texten "DragonFire for Can-Am".

**Traxter, Traxter MAX**

■ 715003929 - Svart

■ 715004171 - Skvadrongrön

**4,000 kr**



### DRAGONFIRE-RESERVHJULSHÅLLARE

- Tillverkade av 3,8 cm stålrör med hållbar pulverlackering.
- Lättmonterad och praktisk reservhjulshållare på lastflaket (hjul ingår inte).
- Kräver DragonFire-störbur för lastflak.
- Logotyp med texten "DragonFire for Can-Am".

**Traxter (utom Mossy Oak Hunting Edition-modeller), Traxter MAX**

■ 715003931 - Svart

■ 715004173 - Skvadrongrön

**2,100 kr**



### DRAGONFIRE LÄNGSGÅENDE SKYDDSBÅGE

- Tillverkade av 3,2 cm stålrör med hållbar pulverlackering.
- Skyddar fordonets nedre sida utan försämring av markfrigången.
- Robust utseende och matchar fordonets linjer perfekt.
- Steg av slitsad stålplåt ger extra grepp och underlättar instigning.
- I kombination med främre och bakre DragonFire front och bakre Exo-skydd.
- Säljs parvis.
- Logotyp med texten "DragonFire for Can-Am".

**Traxter 2018 och tidigare**

■ 715003930 - Svart

■ 715004172 - Skvadrongrön

**4,840 kr**

**Traxter MAX 2018 och tidigare**

■ 715004347 - Svart

■ 715004348 - Skvadrongrön

**6,740 kr**



### BAKRE DRAGONFIRE-STÖTFÅNGARE

- Tillverkade av 3,8 cm stålrör med hållbar pulverlackering.
- Robust utseende och matchar fordonets linjer perfekt.
- Integrerade steg för enkel åtkomst till lastflaket även när bakluckan är öppen.
- Passar inte med stänkskydd.
- Logotyp med texten "DragonFire for Can-Am".

**Traxter, Traxter MAX**

■ 715003927 - Svart

■ 715004169 - Skvadrongrön

**4,210 kr**





**ROBUST UTSEENDE OCH  
MATCHAR FORDONETS  
LINJER PERFEKT**

**DRAGONFIRE BAKRE STÖTFÅNGARE  
MED • INTEGRERADE STEG FÖR  
ENKEL ÅTKOMST TILL LASTFLAKET  
ÄVEN NÄR BAKLUCKAN ÄR STÄNGD**



### **DRAGONFIRE-STÖRTBUR FÖR LASTFLAK**

- Tillverkade av 4,4 cm stålör med hållbar pulverlackering.
- Robust utseende och matchar fordonets linjer perfekt.
- Krävs för montering av DragonFire-reservhjulshållare.
- Får inte användas som bas för montering av strålkastare.
- Passar inte med belysning i bakre förvaringsutrymme.
- Logotyp med texten "DragonFire for Can-Am".

**Traxter, Traxter MAX**

■ 715003925 - Svart

■ 715004167 - Skvadrongrön

**4,210 kr**





## NYHET! ADVENTURE-TAKRÄCKE

- Idealisk lösning för att få med allt du behöver på dina terrängäventyr.
- Tillverkat av extra starkt 3,8 cm stålrör.
- Modulär LinQ stödplåtar medger montering av de flesta LinQ lasttillbehör (förutom LinQ 16L kylbox).
- Integrerade strålkastarfästen för upp till 8 LED-strålkastare (6 fram och 2 bak) eller en 102 cm LED-ljusramp (fram).
- Med fästpunkter för festsättning av reservhjul.
- Spännremmar för reservhjul säljs separat.
- Lägg till nät för lastbox eller elastiskt nät för lastbox för säker fastspänning av lasten på räcket.
- Passar inte med Bimini tak.

### Traxter

- Klarar upp till 34 kg.

715003870

**5,480 kr**

### Traxter MAX

- Klarar upp till 34 kg.

715004391

**6,640 kr**

## DELUXE-HYTTSKYDD

- Skyddar hyttkomponenter från last.
- Kan användas tillsammans med flakförlängaren (715002421) för att öka lastboxens volym.
- Krävs för montering av flakförlängare (715002421).
- Passar med fast räcke (715003391) och fast Stronghold-räcke (715004089).

### Traxter, Traxter MAX

715002423

**4,210 kr**

## HYTTSKYDD

- Kompletet störbursmonterat skydd av kraftigt stål utgör en skyddsbarriär mellan kropp eller hytt och lasten på lastflaket.
- Skyddets öppna konstruktion medger obehindrad bakåtsikt.
- Passar med fast räcke (715003391) och fast Stronghold-räcke (715004089).
- Passar inte med flakförlängare.

### Traxter, Traxter MAX

715003873

**2,630 kr**



SE VIDEON  
CAN-AMOFFROAD.COM

### FLAKFÖRLÄNGARE

- Ökar lastboxens kapacitet.
- Snabbt och enkelt modulsysteem som inte kräver några verktyg.
- Bakluckan är demonterbar och kan spärras i öppet läge.
- Variabel höjdställning.
- Vikbara övre paneler som kan tas bort på några sekunder.
- Kräver Deluxe-hyttskydd (715002423).

Traxter, Traxter MAX  
715002421

8,530 kr



ÖVRE PANELERNA  
FÄLLS NED PÅ ETT  
ÖGONBLICK.



### LinQ-FÖRLÄNGARE/AVDELARE FÖR BAKLUCKA

- För extra lastvolym när bakluckan är öppen.
- Stålrörskonstruktion som tack vare LinQ-systemet monteras enkelt och utan några verktyg på flakväggarna.
- Kan monteras som lastavdelare längs med väggarna och förhindrar att större föremål faller av flaket.
- Lätt att fälla undan; kan användas som extra hyttskydd om det monteras upp och ned på flakets främre del.
- In- och utvändigt rostskyddsbeläggning och slitstark pulverlackering.

Traxter, Traxter MAX  
715002464

2,630 kr



LASTAVDELARE



HYTTSKYDD







### LASTSKYDD

- Täcker allt innehåll på lastflaket.
- Skyddar mot stänk.
- Rullas upp mot framsidan.
- Enkel att ta bort för snabb åtkomst.
- Passar inte med tillbehör som överskrider lastboxens höjd.

**Traxter (utom Mossy Oak Hunting Edition-modeller), Traxter MAX**

■ 715003017 • Svart

**2,840 kr**

■ 715003048 • Mossy-Oak Break-Up Country Camo

**3,680 kr**



### LinQ-HJULHÅLLARE

- Reservhjulshållare för lastflak.
- Konstruktion av extra starkt stål.
- In- och utvändigt rostskyddsbeläggning och slitstark pulverlackering.
- Monteras ovanpå flakväggarna tack vare det enkla, verktygslösa LinQ-systemet.
- Passar med flakförlängare.
- BRP-standardbultmönster för montering av hjul (muttrar ingår).
- Passar med BRP-däck upp till 28" (hjul ingår inte).
- Kan snabbt monteras i flera olika lägen tack vare LinQ-systemet.

**Traxter (utom Mossy Oak Hunting Edition-modeller), Traxter MAX**

715003448

**2,100 kr**

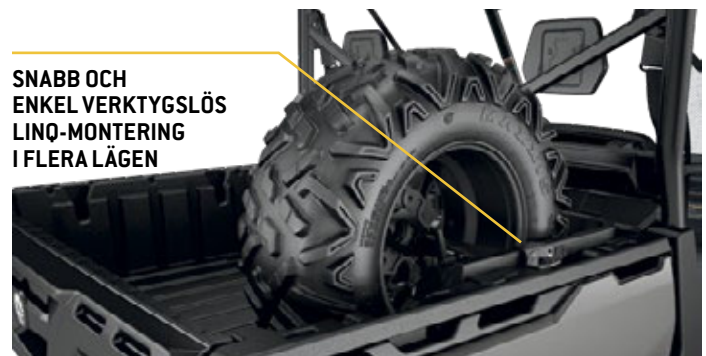

**SNABB OCH ENKEL VERKTYGSLÖS LINQ-MONTERING I FLERA LÄGEN**



### LinQ-ADAPTER

- Krävs för montering av LinQ-verktygshållare (715003059) på flakförlängaren (715002421) eller Deluxe-hytttskyddet (715002423).
- Säljs i satser om 4.

**Traxter, Traxter MAX**

715003058

**310 kr**

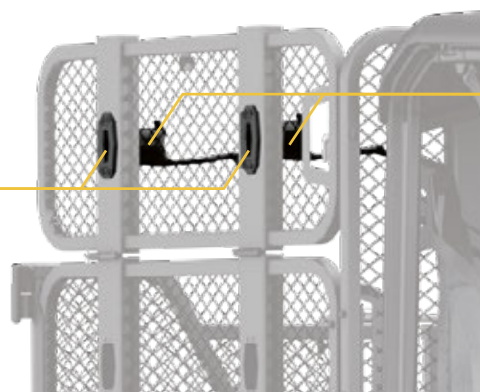

### LinQ-VERKTYGSHÅLLARE

- Mångsidig verktygshållare.
- Kan vridas i olika riktningar.
- Kan monteras på väggar, Deluxe-hytttskydd (715002423) eller flakförlängare (715002421).
- Vid montering på Deluxe-hytttskyddet (715002423) eller flakförlängaren (715002421) krävs LinQ-adapter (715003058).
- Säljs parvis.

**Traxter, Traxter MAX**

715003059

**520 kr**





UTFÖRANDE MED ÖPPEN  
KORG FÖR LÄTT  
ÅTKOMST, MÅNGA  
FÖRANKRINGSPUNKTER  
FÖR SÄKER  
FASTSÄTTNING

SE VIDEON  
CAN-AMOFFROAD.COM

**LinQ**  
SYSTEM™

### LinQ-korg med låg profil

- Öppen korg med låg profil för mer lastutrymme.
- Enkel åtkomst till verktyg, rep, vinsch, plogtillbehör med mera.
- Flera förankringspunkter för laststroppar och spännremmar.
- Tillverkad av stöttålig formsprutad polypropen.
- LinQ-lasträcke (715004281) eller främre LinQ-räcke (715004312) krävs för montering.

**Traxter, Traxter MAX**

715003027

**1,890 kr**



**LinQ**  
SYSTEM™

### FRÄMRE LinQ-RÄCKE

- Robust främre räcke som monteras på huvan för extra förvaringsutrymme.
- Kraftig konstruktion av 3 cm stålror.
- In- och utvändigt rostskyddsbeläggning och slitstark pulverlackering.
- Uppfällbar för smidig åtkomst till serviceutrymmet.
- Medger montering av LinQ-tillbehör (speciellt för användning med LinQ-korg med låg profil (715003027)).
- Sats inkluderar LinQ-bas.
- Flera förankringspunkter för laststroppar och spännremmar.
- Rancher-stötfångare (715002834) eller främre stötfångare (715002418) krävs för montering.
- Praktisk verktygsförvaring.

**Traxter, Traxter MAX**

715004312

**4,000 kr**



**LinQ**  
SYSTEM™

### KRAFTIG LinQ-KORG

- Av höghållfast stål.
- LinQ-monterad för enkel montering och borttagning.
- Kan placeras på främre LinQ-räcke (715004312) och LinQ-lasträcke (715004281).

**Traxter, Traxter MAX**

715001215

**2,310 kr**





FÖRVARING I FLERA PLAN FRIGÖR LASTUTRYMME OCH ÖKAR LASTMÖJLIGHETERNA



### LinQ-LASTRÄCKE

- Kraftigt, hållfast stälräcke.
- Enkel, verktygslös montering tack vare LinQ-snabbfäste.
- Medger montering av LinQ-tillbehör.
- Två räcken kan monteras samtidigt.
- Medger förvaring i flera plan på lastflaket (rymmer 19-liters behållare).
- Håller lasten säker på plats.
- Flera förankringspunkter för laststroppar och spännremmar.
- Sats inkluderar LinQ-bas.
- Mer utrymme på lastflaket.
- Ger ytterligare lastalternativ.

Traxter, Traxter MAX

715004281

**3,680 kr**



### LÖSTAGBART FÖRVARINGSFACK

- Praktisk, löstagbar verktygslåda på instrumentbrädan ser till att du alltid har med dig den viktiga utrustningen när du behöver den.
- Rymmer 6,3 L och snäpps fast och tas loss i en handvändning.
- Vattenbeständigt för trygg och torr förvaring.
- Standard på alla modeller utom på grundmodellen.

Traxter, Traxter MAX

715004344

**850 kr**



### FÖRVARINGSFACK UNDER FÖRARSÄTET

- 15-liters förvaringsfack av formsprutad polypropen säkert monterat under förarsätet.
- Öppning fram för snabb och enkel åtkomst.
- Passar utmärkt för förvaring av väderbeständiga föremål såsom rep, bogserlina och vinschillbehör som snabbt behöver komma åt.

Traxter, Traxter MAX

715003399

**1,260 kr**



### BORTTAGBART FÖRVARINGSFACK – PASSAGERARE

- Praktiskt 14-liters förvaringsfack av formsprutad polypropen för montering under passagerarsätet.
- Enkelt att montera och ta bort via det integrerade handtaget.
- Vattentät.

Traxter, Traxter MAX

715003314

**830 kr**



### MITTPLACERAT FÖRVARINGSFACK

- 8-liters förvaringsfack av formsprutad polypropen.
- Vattentätt utförande för förvaring av is och drycker.
- Behållaren kan enkelt tas bort via det integrerade handtaget för tömning och rengöring.
- Åtkomlig genom att sätets mittsektion lyfts upp.

Traxter, Traxter MAX

715003446

**940 kr**

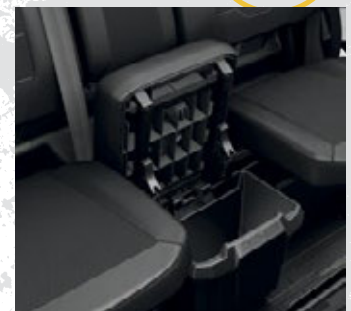

### LASTFLAKSRÄCKEN

- Komplettera lastflaket med ett integrerat lasträcke som dessutom förhöjer utseendet.
- Extra skydd för lastflaket.
- In- och utvändigt rostskyddsbeläggning och slitstark pulverlackering.
- Kraftig konstruktion av 2,5 cm stälror.
- Höjer flakets sidoväggar och fungerar som fästpunkt för rep, stroppar och bandmar.
- Passar inte med flakförlängare (715002421).
- Säljs parvis.

**Traxter, Traxter MAX**

715003444

**1,260 kr**



### FÖRVARINGSNÄT PÅ INSTRUMENTBRÄDAN

- Perfekt för förvaring av föremål på instrumentbrädan.
- Passar inte med defroster, värme och ventilation (715004916).
- Säljs parvis.

**Traxter, Traxter MAX**  
(utom XT Cab-modeller)

715003129

**410 kr**



### FÖRVARINGSNÄT FÖR VÄRMESYSTEM PÅ INSTRUMENTBRÄDAN

- Perfekt för förvaring av föremål på instrumentbrädan.
- Kan monteras när defroster, värme och ventilation (715004916) är monterat.

**Traxter, Traxter MAX**

715003544

**310 kr**



### NÄT FÖR LASTFLAK

- Kraftigt nät som hakas fast i flakets botten för säker och kompakt förvaring av din last.
- Håller fast lasten säkert på flaket.

**Traxter, Traxter MAX**

715003445

**830 kr**



### FÖRVARING PÅ RYGGSTÖDET

- Nätet är enkelt att montera.
- Nät av polyester som inte missfärgas.
- Säljs parvis.

**Traxter MAX**

715003019

**620 kr**



### NEDRE INSTRUMENTBRÄDA FÖR VÄRMESYSTEM

- Byter ut standardpanelen och har utrymme för förvaring av mindre föremål i instrumentbrädan.
- Kan användas när defroster, värme och ventilation (715004916) har monterats.
- Använd tillsammans med förvaringsnät för värmesystem på instrumentbrädan (715003544) för att förhindra att föremål i förvaringsfacket faller ut.

**Traxter, Traxter MAX**

715003441

**830 kr**





### VERKTYGSLÅDA FÖR FLAKMONTERING

- Stor 150 L väderbeständig universalverktygslåda för montering på lastflaket.
- Centrifugalformsprutad för exceptionell styvhet och hållbarhet.
- Med mugghållare och integrerat spår för kapning av rör eller 50 x 100 mm träreglar.
- Anpassad storlek för snabb montering av upp till två verktygslådor på lastflaket.
- Öppningsbar från två sidor med läsbara lock och gummiöverdrag.

Traxter, Traxter MAX

715003028

**3,890 kr**

MULTIFUNKTIONELL  
VERKTYGSLÅDA FÖR  
LASTFLAKET: BYGGD FÖR  
HÅRDA SMÅLLAR OCH  
TUFFT VÅDER



### LASTVÄSKA

- Robust universalväska med regnskydd för extra skydd mot väder och vind.

Traxter, Traxter MAX

280000539

**1,890 kr**



REGNSKYDD FÖR  
EXTRA SKYDD



### 10-LITERSVÄSKA

- Vattentät ihoprullbar tubsäck som skyddar mot väder och vind.

Traxter, Traxter MAX

269502121

**409 kr**



## BRA UTRYMME.

UTRUSTA DIN TRAXTER MED RYMLIGT LASTUTRYMME, DET GÖRA BARA PACKNINGEN LÄTTARE OCH TUREN BÄTTRE



### NYHET! Lin 16 lit kylbox

- LinQs alla fördelar – enkelt, snabbt, säkert.
- LinQ-väderbeständig 16 lit kylbox.
- Centrifugalformsprutad för exceptionell styvhet och hållbarhet.
- Effektiv skumplastisolering för optimal iskyla.
- Använder LinQ-monteringssystemet (USA-patent 8777531 och 8875830).
- Fäst och lossa utan verktyg på nolltid.
- LinQ Cargo grundsats (860201806) krävs för montering.
- LinQ-lasträcke (715004281) eller främre LinQ-räcke (715004312) krävs för montering.

**Traxter, Traxter MAX**

295100698

**3,049 kr**



### NYHET! SR 21 LIT LinQ SÄCK

- LinQs alla fördelar – enkelt, snabbt, säkert.
- Halvhård expanderbar bandtunnelväska.
- Volym 86 lit
- Använder LinQ-monteringssystemet (USA-patent 8777531 och 8875830).
- Fäst och lossa utan verktyg på nolltid.
- LinQ-fästkonsol ingår (860201806).
- LinQ-lasträcke (715004281) eller främre LinQ-räcke (715004312) krävs för montering.

**Traxter, Traxter MAX**

860201740

**1,989 kr**



### LinQ MONTERINGSFÄSTE

- Unikt fäste som passar alla LinQ-tillbehör.
- Innehåller: 2 LinQ-fästkonsoler och monteringsdetaljer.

**Traxter, Traxter MAX**

860201806

**310 kr**



### LinQ RESERVDEL

- (Visas ej)
- Unikt fäste som passar alla LinQ-tillbehör.
- Verktygslös montering och demontering.
- Säljs parvis.

**Traxter, Traxter MAX**

715001707

**320 kr**



SE VIDEON  
CAN-AMOFFROAD.COM



### Lin 45-LITERS LASTBOX

- Håller lasten säkert på plats under körning.
- LinQ-monterad för enkel montering och borttagning.
- LinQ-lasträcke (715004281) krävs.

Traxter, Traxter MAX

715003879

**2,520 kr**



### 43-liters LinQ-Audio-lastbox

- En prisvärd och snabb lösning för extra förvaringsutrymme och musikmöjligheter. Tack vare monteringen bak tar lastflaket inte upp någon plats i hytten, och högtalarna är optimalt placerade.
- Enkel montering och demontering för säker och effektiv frakt av last.
- Bluetooth-mottagare och 16,5 cm högtalare är smart integrerade i kåpan.
- Automatisk avstängningsfunktion ger längre batterilivslängd genom att systemet slås av efter 10 minuters inaktivitet.
- Kontrollpanel med belysning, perfekt för nattkörning.
- Vattenbeständiga högtalare.
- LinQ-lasträcke (715004281) krävs.

Traxter, Traxter MAX

715003018

**6,740 kr**

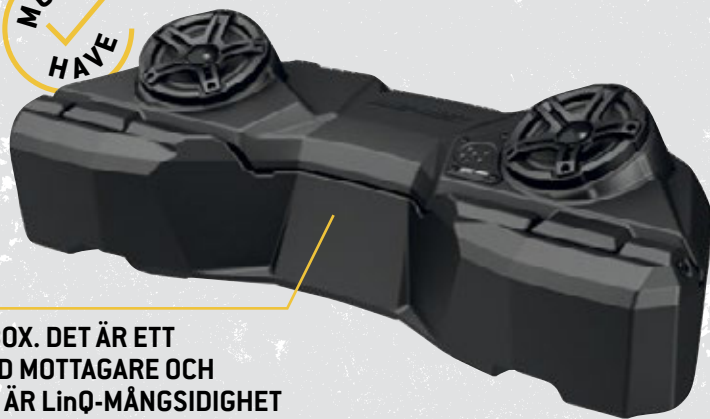

DET ÄR EN LASTBOX. DET ÄR ETT LJUDSYSTEM MED MOTTAGARE OCH HÖGTALARE. DET ÄR LinQ-MÅNGSIDIGHET OCH CAN-AM-INNOVATION.

### MJUK VÄSKA

- Väska med 3 sektioner.
- Transportera utrustning i en vattentät väska.
- Mjuk 45-liters lastväska som passar fordonets bakre eller främre räcke samt räckesförlängningar för att maximera ditt förvaringsutrymme.

Traxter, Traxter MAX

■ 715003759 • Svart

**1,680 kr**

■ 715001935 • Mossy-Oak Break-Up Country Camo

**2,840 kr**



Fordonet som visas är en Can-Am Commander.



Fordonet som visas är en Can-Am Commander.



**TÅLIGT OCH SLITSTARKT  
KOLPIN-GEVÄRSFODRAL  
HÅLLER DINA VAPEN  
TORRA OCH TRYGGA OCH  
LÅTTILLGÄNGLIGA**

**can-am**  
ACCESSORY BY KOLPIN

## STRONGHOLD-GEVÄRSFODRAL IMPACT<sup>†</sup> FRÅN KOLPIN<sup>†</sup>

- Kompakt lågprofilsutformning med Kolpin Stronghold-design som rymmer upp till 132 cm långa gevär och hagelgevär med optik.
- Med löstagbart stötdämpande Impact<sup>†</sup>-foder.
- Öppnas snabbt och enkelt med en hand och stängs med en integrerad band.
- Används med Kolpin Stronghold-fästsysteem med automatisk spärr.

**Traxter, Traxter MAX**

705011442

**1,360 kr**



**VÄRLDENS POPULÄRASTE  
HÅRDA GEVÄRSFODRAL  
SEDAN 1973.**

## FAST RÄCKE FÖR STRONGHOLD

- För Stronghold-fästsysteem med automatisk spärr från Kolpin.
- Har plats för två Stronghold-gevärsfodral (kräver två fästsysteem).
- Kräver Deluxe-hytttskydd (715002423), hytttskydd (715003873) eller adapter för fast räck (715003392).
- Standard på Traxter Mossy Oak Hunting Edition.

**Traxter, Traxter MAX**

715004089

**1,680 kr**

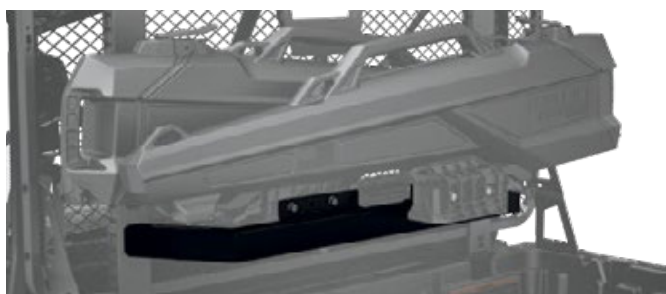

**can-am**  
ACCESSORY BY KOLPIN

## STRONGHOLD-FÄSTSYSTEM MED AUTOMATISK SPÄRR FRÅN KOLPIN

- Automatisk spärr för snabb och säker fästsättning av gevärsfodralet på fordonet.
- Fästet är tillverkat av robust, höghållfast armerad nylon och belagt stål.
- För användning med Stronghold-gevärsfodral (705011442).
- Kräver verktygsfäste (715004089) för montering.
- Standard på Traxter Mossy Oak Hunting Edition.

**Traxter (utom X mr modeller), Traxter MAX**

715003899

**830 kr**





## VÄSKA FÖR TVÅ GEVÄR

- Skäl i slitstark och väderbeständig polyester som skyddar vapnen mot damm och smuts. Tjock invändig stoppning skyddar mot stötar och slag.
- Passar perfekt på störtburens baksida, och vapnen är lätt åtkomliga från båda sidor av fordonet.
- Löstagbar mittplacerad ficka som kan monteras på valfri sida av väskan. Extra förvaringsfickor på framsidan för jaktutrustning.
- Snabb och säker montering.
- Passar inte med bakre vindskydd, hyttskydd och fasta räcken.

**Traxter (utom XT Cab, X mr & Mossy Oak Hunting Edition-modeller), Traxter MAX (utom XT Cab)**

■ 715003133 - Svart

**1,680 kr**



## STYRKA OCH ÄNDAMÅL: KRAFTIGT GEVÄRSFODRAL, STARKT OCH GJORT FÖR ATT SKYDDA

■ 715003134 - Mossy Oak Break-up Country

**1,780 kr**



## FAST RÄCKE

- Stationärt räcke speciellt utformat för SSV.
- Universellt monteringsalternativ för många Kolpin-tillbehör såsom redskapshållare, gevärshållare, gevärshållare och universalmotorsågsfäste.
- Tillverkat av kraftig 1,5 mm pressad, eloxerad svartlackerad aluminium.

- Monteras på störtbågen.
- Inklusive ett mångsidigt fast räcke från Kolpin (715001422).
- Kräver Deluxe-hyttskydd (715002423), hyttskydd (715003873) eller adapter för fast räcke (715003392).

**Traxter (utom X mr modeller), Traxter MAX**

715003391

**3,050 kr**



ETT KOLPIN-  
VERKTYGSFÄSTE INGÅR

## ADAPTER FÖR FAST RÄCKE

- Medger montering av fasta räcken direkt på lastboxen utan hyttskydd.

**Traxter (utom X mr & Mossy Oak Edition modeller), Traxter MAX**

715003392

**1,680 kr**



## KOLPIN-VERKTYGSFÄSTE

- Tillbehörsfäste för montering av tillbehör på fast räcke.
- C-klamma och metallfästen ingår.

**Traxter, Traxter MAX**

715001422

**520 kr**





## KOLPIN-GEVÄRSFODRAL 6.0 IMPACT

- Extra utrymme för vapen av pistolgreppstyp och små stativ.
- Rymmer vapen upp till 1,3 m längd.
- Plats för 60 mm kikarsikte.
- Luckans konstruktion ger enkel åtkomst.
- Låsbart snäpplock.
- Ergonomiskt handtag och gjutna fästpunkter för band.
- Utformat för att passa gevär och hagelgevär för både vänster- och högerskyttar.

Traxter, Traxter MAX

715001419

1,150 kr

- Kräver verktygsfäste och gevärsfodralhållare från Kolpin för installation.
- Med avtagbar, stötdämpande stoppning och nylonfoder för maximalt skydd.
- Kompatibelt med dubbelt fäste för extra gevärsfodralhållare.

LÅSBART SNÄPPLOCK



## KOLPIN-GEVÄRSFODRALHÅLLARE

- Passar Kolpin-gevärsfodral 6.0 Impact (715001419).
- Låg vikt och extremt hållbart.
- Enkelt att justera utan verktyg.
- Kan precisjusteras efter det aktuella vapnet.
- Kräver verktygsfäste för montering.

Traxter, Traxter MAX

715001420

940 kr



## EXTRA GEVÄRSFODRALHÅLLARE

(Visas ej)

Traxter, Traxter MAX

715001586

1,470 kr



## KOLPIN-UNIVERSALMOTORSÅGSFÄSTE

- Speciellt utformat för trygg och säker transport av motorsåg.
- Kraftigt metallfäste med svart pulverlackering för alla motorsågsmodeller med upp till 51 cm blad.
- Gummidynor skyddar och ser till att sågen sitter ordentligt.
- Gångjärn för smidig borttagning.
- Håller sågen i vertikalt läge eller vinklad i 45 grader åt valfritt håll.
- Kräver verktygsfäste.
- Skyddande skida ingår.

Traxter, Traxter MAX

715001423

1,260 kr



Fordonet som visas är en Can-Am Commander.



## KOLPIN-REDSKAPHÅLLARE

- Hållfast, flexibelt grepp som effektivt dämpar och skyddar föremål med mellan 2,5 och 10 cm diameter.
- Robust konstruktion för transport av pilbågar, fiskespon, krattor, verktyg med mera.
- Snabbfrigöringsknappar.
- Kraftigt bassystem som klarar alla utmaningar.
- Smidig montering på rörformade räcken, räckesförlängningar, fästen eller stötfångare.
- Säljs parvis.

Traxter (standard på Mossy Oak Hunting Edition-modeller), Traxter MAX

715001421

830 kr



SNABBFRIGÖRINGSKNAPPAR FÖR LÄTT ÅTKOMST TILL UTRUSTNING



## RESERVDUNKHÅLLARE FRÅN KOLPIN

- Enkel, snabb och säker hållare för reservdunk, som ger gott om utrymme för andra redskap.
- Vred för smidig borttagning av reservdunken från hållaren.
- Ej EG-godkänd för bränsletransport.

Traxter, Traxter MAX

(standard på Hunting Edition)

715001427

470 kr



# LED BELYSNING

8 400 LUMEN



har en räckvidd på mer än 580 m framåt och cirka 20 m åt sidorna

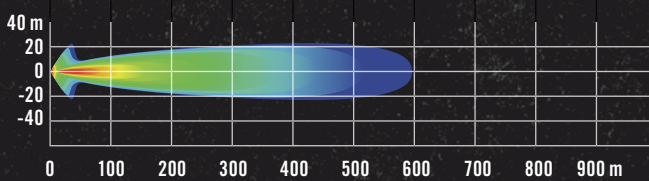

5 400 LUMEN

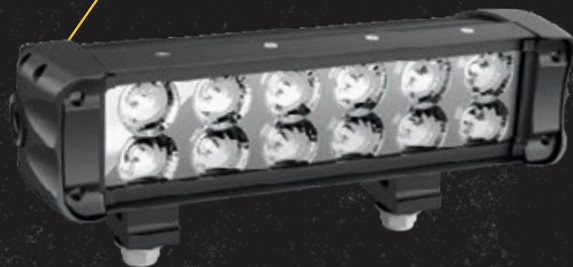

har en räckvidd på mer än 460 m framåt och cirka 20 m åt sidorna

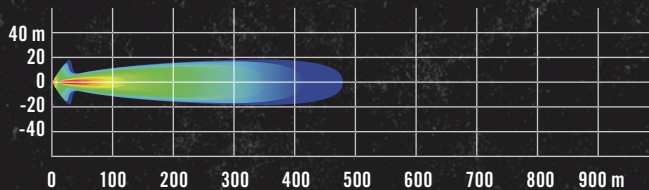

2 X 1 800 LUMEN



Passar perfekt med ljusrampen för sportsolskydd och de flesta stötfångare med belysningsmonteringsringssats.

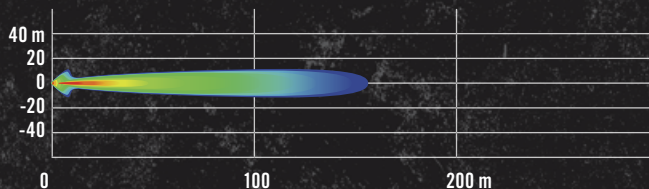

\*All belysning är avsedd enbart för terrängkörning.

## 38 CM DUBBEL LED-LJUSRAMP (90 W)

- Med 18 Cree-LED-lampor på 5W.
- 8 400 lumen.
- Perfekt komplement till strålkastarfäste för sportsolskydd och de flesta stötfångare.
- Kan monteras på Sport och Bimini tak.
- Inklusive kablage och strömbrytare.
- Ej EG-godkänd.

Traxter, Traxter MAX

715002934

**4,420 kr**

## 25 CM DUBBEL LED-LJUSRAMP (60 W)

- Med 12 Cree-LED-lampor på 5W.
- 5 400 lumen.
- Kraftfulla för sin storlek.
- Kan monteras på Can-Am främre stötfångare, Sport och Bimini tak.
- Inklusive kablage och strömbrytare.
- Ej EG-godkänd.

Traxter, Traxter MAX

715002933

**3,470 kr**

## TVÅ 10 CM RUNDA LED-LAMPOR (25 W)

- 25 W LED-strålkastare.
- 2 x 1 800 lumen.
- Robust och vattentät.
- Inklusive kablage och strömbrytare.
- Can-Am-märkt grill.
- Säljs parvis.
- Ej EG-godkänd.

Traxter, Traxter MAX

715002935

**4,420 kr**

**BYGG DITT EGET BELYSNINGSSYSTEM**

Hänvisning till sidorna 42 & 43

# FÖRLÄNG DE GODA STUNDERNA MED BELYSNING SOM ÄR ANPASSAD FÖR DI

25 CM DUBBEL LED-LJUSRAMP (60 W)



## BYGG DITT EGET BELYSNINGSSYSTEM 4 ENKLA STEG

1. HITTA DIN PLATTFORM	2. VÄLJ FÄSTPUNKT	3. VÄLJ STRÅLKASTARE
		<b>25 CM LED-LJUSRAMP SID 41</b>
<b>TRAXTER, TRAXTER MAX</b>	<b>FRÄMRE STÖTFÅNGARE RANCHER STÖTFÅNGARE XT FRÄMRE STÖTFÅNGARE X MR FRÄMRE STÖTFÅNGARE (MED/UTAN WINSCH) X-TP FRÄMRE STÖTFÅNGARE</b>	<b>715002933</b> <b>PLUS: 715002454</b> (belysningsmonteringssats)
	<b>LONE STAR EDITION FRÄMRE STÖTFÅNGARE</b>	<b>715002933</b> <b>PLUS: 715002454</b> (belysningsmonteringssats)
<b>TRAXTER, TRAXTER MAX (UTOM XT CAB)</b>	<b>SPORTTAK, DELUXE-SPORTTAK ELLER BIMINI-TAK</b> *Främre takpanel (715003098) krävs (utom för Deluxe-sporttak (715002511))	<b>715002933</b> <b>PLUS: 715002456</b> (Belysningsramp) & <b>715003094</b> (Takkablage)
	<b>TAK MED STYV DELUXE XT-HYTTPÅBYGGNAD</b> *Främre takpanel (715003098) krävs (utom för Deluxe-sporttak (715002511))	<b>715002933</b> <b>PLUS: 715002456</b> (Strålkastarfäste)
	<b>TAK FÖR STYV PREMIUM-HYTTPÅBYGGNAD</b>	<b>715002933</b> <b>PLUS: 715002456</b> (Strålkastarfäste)
<b>TRAXTER (XT, XT CAB)</b>	<b>DELUXE-SPORTTAK</b>	<b>715002933</b> <b>PLUS: 715002456</b> (Strålkastarfäste)

Vissa produkter som visas finns eventuellt inte tillgängliga eller är inte godkända i Sverige. Kontakta en BRP-återförsäljare för mer information.

### STRÅLKASTARFÄSTE

- Kraftig stålkonstruktion för montering och skydd av strålkastarna.
- Strålkastare ingår ej.
- Främre takpanel krävs för montering på taket (utom Cab-modeller eller med Deluxe-sporttak (715002511)).

- Strömkabel (715003094), sporttak (715002430), Bimini-tak med solskydd (715002849), Deluxe-sporttak (715002511) eller sporttak för MAX (715003038) krävs för montering (utom Cab-modeller).
- Snygg och perfekt integration med våra takprodukter.



Traxter, Traxter MAX

715002456

**1,780 kr**

### BELYSNING I BAKRE FÖRVARINGSUTRYMMET

- Stark H3-belysning (55 W) för bakre lastutrymmet.
- Praktisk strömbrytare på instrumentbrädan.
- Inklusive kablage.
- Sporttak (715002430), Deluxe-sporttak (715002511) eller sporttak för MAX (715003038) krävs för montering.
- Ej EG-godkänd.

Traxter, Traxter MAX

715002422

**1,570 kr**



### RAM LED-STRÅLKASTARE

- Kraftig 9 W LED-strålkastare på 540 lumen med 2,5 cm gummiklätt dubbelt kulleddsystem.
- Ej EG-godkänd.

Traxter, Traxter MAX

710005423

**1,470 kr**



### INNERBELYSNING

- Integreras perfekt i fordonet.
- Inklusive kablage.
- Kan monteras på störtbur eller tak med eller utan takpanel.

Traxter, Traxter MAX

715002455

**830 kr**



### STRÖMKABEL

- (Visas ej)
- Leder ström från batteriet.
- Krävs för montering av vissa elektriska tillbehör.

Traxter, Traxter MAX

715003094

**520 kr**

### KABEL FÖR BELYSNINGSSATS

- (Visas ej)
- Kabel för montering av kompatibla Can-Am-belysningssatser på främre stötfångaren (715002418) eller Rancher-stötfångaren (715002834).

Traxter, Traxter MAX

715002454

**520 kr**



## 4. BESTÄLL

38 CM LED-LJUSRAMP SID. 41	10 CM RUNDA LED-LAMPOR (SÄLJS PARVIS) SID 41
715002934 PLUS: 715002454 (Monteringssats m kablage)	715002935 PLUS: 715002454 (Monteringssats m kablage)
-	-
715002934 PLUS: 715002456 (Belysningsramp) & 715003094 (Takkablage)	715002935 PLUS: 715002456 (Belysningsramp) & 715003094 (Takkablage)
715002934 PLUS: 715002456 (Strålkastarfäste)	715002935 PLUS: 715002456 (Strålkastarfäste)
715002934 PLUS: 715002456 (Strålkastarfäste)	715002935 PLUS: 715002456 (Strålkastarfäste)
715002934 PLUS: 715002456 (Strålkastarfäste)	715002935 PLUS: 715002456 (Strålkastarfäste)

**BESTÄLL  
ARTIKELNUMREN  
I RUTAN DÄR  
ALTERNATIVEN MÖTS**

\*OBS: När mer än en LED-strålkastarsats monteras på ljusrampen behöver du bara beställa en ljusramp och en kabel.



### RUGGED RADIOS CAR-TO-CAR-SYSTEM

- Perfekt för att kommunicera med familj och vänner när ni är ute tillsammans.
- PPT-knapp bekvämt på ratten.
- Innehåller monteringsfäste för radion, hjälmhögtalare, mikrofonfäste och laddare.
- Räckvidd 3–6 km.

- Denna sats inkluderar:  
RH-5R Rugged Radios 5 W handhållen radio med dubbla band  
Hjälmhögtalare/mikrofonfäste  
PTT-knappar  
Monteringsfäste  
Basstationsladdare

**Traxter, Traxter MAX**  
715003440

**4,100 kr**



### FRÄMRE TAKMONTERAD LJUDANLÄGGNING

- Robust och vattentät Jensen<sup>®</sup>-ljudanläggning med Bluetooth och stereoljud som kan användas med olika ljudkällor: AM/FM/WB och USB (kompatibel med iPod<sup>®</sup> och iPhone<sup>®</sup>).
- Praktisk vit LCD-skärm med LED-belysning och knappar.
- Anslutning till valfri Bluetooth-enhet (smartphone, mp3-spelare).
- Kraftfull, fjärraktiverad 4x40 W förstärkare.
- Röststyrning av AVRCP-enhet.
- 30 programmerbara AM/FM-stationer med automatisk lagring och sökning.
- Separat RCA-ljudutgång och -ingång.
- UV- och korrosionsbeständiga komponenter.
- Kräver sporttak (715002430 (utom på XT- och Mossy Oak Hunting Edition-modeller)), främre takpanel (715003098) eller Deluxe-sporttak (715002511) och strömkabel (715003094) (utom om du redan har en hård hyttbyggnad (715001966 eller 715003482)).



### KOMPLETT TAKMONTERAT LJUDSYSTEM

- Komplet med fyra robusta högtalare för utomhusbruk (två fram och två bak) och fyra svarta högtalarlådor.

**Traxter, Traxter MAX**  
715002019

**10,220 kr**

### FRÄMRE TAKMONTERAD LJUDANLÄGGNING

- Komplet med två robusta främre högtalare för utomhusbruk och en svart högtalarlåda.

**Traxter, Traxter MAX**  
715003095

**8,320 kr**

**TÄLIG OCH VATTENTÄT  
JENSEN-  
LJUDANLÄGGNING MED  
BLUETOOTH OCH  
STEREOLJUD SOM KAN  
ANVÄNDAS MED OLIKA  
LJUDKÄLLOR,  
KRAFTFULL  
FJÄRRSTYRD  
FÖRSTÄRKARE OCH  
7 ROBUSTA HÖGTALARE  
FÖR UTMOMHUSBRUK.**



DET ENKLASTE SÄTTET  
ATT TIPPA TRAXTER-  
FLAKET

## NYCKLAR FÖR DIGITALT KODAT STÖLDSKYDDSSYSTEM (D.E.S.S.™)

- Avancerat stöldskydd.
- Kretskryptering begränsar åtkomst till fordonets elektroniska tändningssystem.
- Ett fordon, en kod.
- Vibrations- och stöttålig konstruktion för en bra anslutning.
- Inkluderar tre programmerbara nycklar:
  - Arbetsnyckel: begränsar fordonshastigheten till 40 km/h men begränsar inte motorns moment.
  - Normal nyckel: begränsar fordonshastigheten till 70 km/h och begränsar momentet med 10 %.
  - Prestandanyckel: Inga begränsningar.

**Traxter, Traxter MAX**

715002458

**2,420 kr**

PERFEKT I ARBETSMILJÖER.



## REGLAGE MED 3 LÄGEN

- Snabb växling mellan lägena normal/work/eco.
- Work-läge: Begränsar gasresponsten för mjukare acceleration och minskad belastning.
- Eco-läge: Ökad bränsleekonomi.
- Plug-and-play-anslutning på instrumentbrädan.
- Standard på XT, XT Cab och Mossy Oak Hunting Edition-modeller.

**Traxter, Traxter MAX**

715004445

**430 kr**



## ELMANÖVRERAT FLAK

- Kraftig tippanordning med strömställare i instrumentbrädan.

**Traxter, Traxter MAX**

715000829

**7,270 kr**

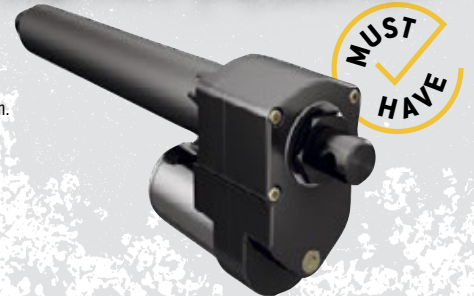

## BAKRE 12 V-UTTAG

- Praktisk strömkälla vid lastboxen.
- Monteras i brandväggen där bak.
- Kablage för enkel anslutning ingår.
- Standard på Traxter Mossy Oak Hunting Edition.

**Traxter, Traxter MAX**

715003846

**620 kr**



## NYHET! USB-LADDNINGsuttag

- Laddar dina elektroniska enheter under körning\* (smartphone, MP3, uppvärmningsutrustning etc.).
- Dubbla USB portar.
- Plug-and-play-anslutning.
- Enkel att ansluta under förarsätet och att använda.

\*Utlutaget kan inte ladda alla enheterna under körning.

**Traxter, Traxter MAX**

219400510

**270 kr**



### SATS MED BAKÅTRIKTAD KAMERA OCH BILDSKÄRM

- Helt vattentät bakåtriktad kamera och bildskärm.
- Kameran är en av marknadens skarpaste bakåtriktade kameror med 250 000 pixlars upplösning och 2,1 mm objektiv med 130° bildvinkel.
- Har 18 infrarödlampor som ger upp till 15 m synfält i fullständigt mörker, automatisk exponering anpassad efter aktuella ljusförhållanden och justerbart motljusskydd.
- 7" digital TFT-färgskärm med kablage och två kameraingångar.
- Kameran kan takmonteras för bevakning av last eller för att se längre bakåt, eller monteras under lastboxen för övervakning vid dragjobb.

Traxter, Traxter MAX

715003834

**6,420 kr**



### EXTRA BATTERIMONTERINGSSATS

- Gör det möjligt att ansluta ett andra 30 Ah batteri till de dubbla batterierna som ger dig extra effekt för att driva elektriska komponenter som ljudsystem eller en vinsch.
- Utrustad med en integrerad smart batteri-isolator som hindrar dina extrakomponenter från att tömma startbatteriet.
- Satsen innehåller en extra kopplingsdosa, allt nödvändigt kablage och batterihållare.
- Extra batteri säljs separat (515176151).

715003758

**3,050 kr**



### RAM GPS-HÅLLARE

- Används för montering av GPS i fordonet.
- AMPS-hålmönster som är standard för Garmin-hållare.

Traxter, Traxter MAX

715003325

**730 kr**



### GARMIN<sup>†</sup> MONTANA<sup>†</sup> 680T GPS

- Robust och vattentät. Montana 680T tål alla väder.
- 10 cm vridbar pekskärm som är läsbar i solljus och kan användas med handskar. Klara färger och hög upplösning.
- Kamera med 8 megapixel, autofokus och automatisk platsbestämning av fotografier.
- Använder både GPS- och GLONASS-satelliter för förbättrad positionering och snabbare funktion.
- Förinlästa topografiska kartor, plus 1 års prenumeration på BirdsEye-satellitbilder.
- 3-axlig kompass med barometrisk höjdmätare.
- GPS-hållare medföljer (fordonsmonteringssats krävs).
- Karta över USA medföljer.
- RAM GPS-hållare (715003325) krävs för Traxter.

Traxter, Traxter MAX

715002830

#### Europeisk version

- Uppfyller EG-krav.
- Karta över Europa medföljer.

715003456



### CTEK BRP 5.0- BATTERILADDARE

- CTEK, som tillverkar marknadens smartaste batteriladdare, har tagit fram en BRP-specifik laddare för alla BRP:s produkter.
- Laddaren är byggd för krävande arktiska förhållanden.
- Kontakta din BRP-återförsäljare för mer information.

860200997

**939 kr**





# ÄR DU REDO FÖR VINTERN?

## UPPVARMD, ROBUST, VINTER-KLARA TILLBEHÖR GJORDA FÖR CAN-AM TRAXTER



### ELUPPVARMT HANDTAGSÖVERDRAG

- Eluppvärmt handtag med stabilt utförande som tål påfrestningarna vid hård körning, och som håller passagerarens händer varma och greppssäkra under långa, kyliga utflykter.
- Enkla att montera och ta bort.
- Sats med eluppvärmt handtagsöverdrag och strömbrytare för montering i instrumentpanelen.
- Kablage för eluppvärmt tillbehör (710005757) krävs.

**Traxter, Traxter MAX**

7150038,5

### ELUPPVARMT SÄTESÖVERDRAG

- Eluppvärmt sätesöverdrag tillverkat av slitstark vinyl för varm och ombonad körning.
- Med mycket god passform; enkelt att montera och ta bort.
- Två temperaturinställningar för valbar värmenivå.
- Sats med eluppvärmt sätesöverdrag och strömbrytare för montering i instrumentpanelen.
- Kablage för eluppvärmt tillbehör (710005757) krävs.

**Traxter, Traxter MAX**

715003836 • Förare

**2,420 kr**

715004296 • Passagerare

**2,420 kr**





### DEFROSTER, VÄRME OCH VENTILATION

- Det bäst integrerade systemet på marknaden med tre fläkthastigheter och temperaturreglage i instrumentbrädan.
- Justerbara/riktade ventilationsöppningar.
- Tio ventilationsöppningar för effektiv avfrostning/avisning av vindruta och sidorutor och värme för händer och fötter.
- Luftfilter som är lätt att underhålla.
- Du kan även lägga till extra förvaringsutrymme genom att välja en nedre instrumentbräda för värmesystem (715003441) och förvaringsnät för värmesystem på instrumentbrädan (715003544).

**Traxter, Traxter MAX (Passar inte med HD5-motorisering)**

715004916

**14,110 kr**

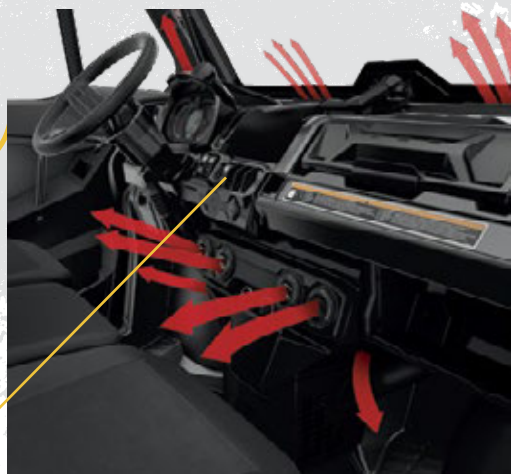

### MARKNADSLEDANDE SYSTEM MED REGLAGE FÖR VÄRMEINSTÄLLNINGAR OCH AVIMNING AV VINDRUTAN

### NYHET! KYLARFRONT, VINTERTID

- Medger en högre uppvärmingstemperatur ur defrosteren, värme & ventilationssystemet under extrema väderleksförhållanden.

**Traxter, Traxter MAX**

715005108

**1,040 kr**



### ELUPPVÄRMD RATT

- Ratt av robust konstruktion för kalla förhållanden som håller händerna varma.
- Perfekt när du snabbt behöver ha full rörlighet i händerna, till exempel vid jakt eller precisionsarbete.
- Ersätter standardratten.
- Sats med eluppvärmd ratt och strömbrytare för montering i instrumentpanelen.
- Kablage till eluppvärmda tillbehör (710005757) krävs.
- Ej EG-godkänd.

**Traxter, Traxter MAX**

715003837

**4,630 kr**



**SKÖN VÄRME FÖR FRUSNA FINGRAR.**

### KABLAGE TILL ELUPPVÄRMDA TILLBEHÖR

- (Visas ej)
- Kablage för anslutning av eluppvärmda tillbehör.
- För upp till 4 tillbehör: 2 handtillbehör (handtag/ratt) och 2 sätesöverdrag.

**Traxter, Traxter MAX**

710005757

**1,260 kr**

### ELUTTAG FÖR VISIRUPPVÄRMNING

- Strategiskt placerat på fordonet så att dina rörelser inte hindras.
- Valbart visiruttag för imfri körning.
- Snabb och enkel montering.
- Säljs styckevis.
- Värmevisir ingår ej.

**Traxter, Traxter MAX**

715001246

**620 kr**

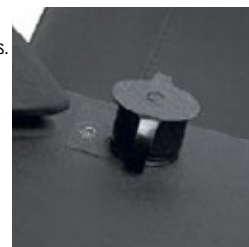



## WARN<sup>†</sup> PROVANTAGE

- Patenterad rullskivbroms för bättre kontroll under vinschning.
- Ergonomiskt kopplingshandtag.
- Trestegs planetväxel för smidig, effektiv drift.
- Hus och drev helt i metall.
- Helt tätad motor och drivlina som skyddar mot vädrets makter.
- Vattentät fjärrkontroll med kabel och omkopplare i instrumentbrädan.
- Begränsad livstidsgaranti för mekaniska komponenter och 3 års garanti för elektriska komponenter.
- Uppfyller EG-krav.

### WARN PROVANTAGE 4500-S-VINSCH

- Dragkapacitet på 2 041 kg.
- 15,2 m syntetlina, 4,8 mm diam.
- Vajerstyrning med dubbel pulverlackering.
- Vinschvajerklage (715003093) krävs för G2L.

**Traxter, Traxter MAX**

715002941

**9,800 kr**



### WARN PROVANTAGE 4500-VINSCH

- Dragkapacitet på 2 041 kg.
- 16,8 m stålsvajer, 5,5 mm diam.
- Linstyrningsrullar.
- Vinschvajerklage (715003093) krävs för G2L.

**Traxter, Traxter MAX**

715002425

**8,640 kr**



## CAN-AM TERRA FRÅN SUPERWINCH<sup>†</sup>

- Ergonomiskt kopplingshandtag.
- Drev och bussningar helt i stål för ökat vridmoment och längre hållbarhet.
- Helautomatisk lasthållningsbroms.
- Tätad solenoid för skydd mot alla slags väder.
- Vattentät fjärrkontroll med kabel och omkopplare i instrumentbrädan.
- Uppfyller EG-krav.

### CAN-AM TERRA 45-VINSCH FRÅN SUPERWINCH

- Dragkapacitet på 2 041 kg.
- 14,3 m stålsvajer, 6,3 mm diam.
- Kraftfull 4-vägs vajerstyrning.
- Vinschvajerklage (715003093) krävs för G2L.

**Traxter, Traxter MAX**

715002838

**4,420 kr**



### CAN-AM TERRA 45SR FRÅN SUPERWINCH

- Dragkapacitet på 2 041 kg.
- 15,2 m syntetlina, 4,8 mm diam.
- Korrosionsbeständig vajerstyrning av aluminium.
- Vinschvajerklage (715003093) krävs för G2L.

**Traxter, Traxter MAX**

715004446

**6,110 kr**





### BORTTAGBAR VINSCHMONTERINGSATS

- Används för att demontera vinschen vid behov.
- Används i kombination med kabelhärva för vinsch med multifäste (710004869 eller 710005082 för Traxter MAX) för att snabbt och bekvämt montera den frontmonterade vinschen baktill på fordonet.
- Passar inte med främre nedre dragkroksfäste.
- Kräver främre övre dragkroksfäste (715003109).

**Traxter, Traxter MAX**

715001652

**3,680 kr**



### FRÄMRE NEDRE DRAGKROKSFÄSTE

- Robust 5 cm dragkroksfäste med 680 kg dragkapacitet.
- Utökad och förbättrad funktionalitet vid användning med främre övre dragkroksfäste (715003109) och borttagbar vinschmonteringsats (715001652 (vinschen måste flyttas från sitt ursprungliga monteringsläge)).

**Traxter, Traxter MAX**

715002519

**1,260 kr**



### FRÄMRE ÖVRE DRAGKROKSFÄSTE

- Robust 5 cm dragkroksfäste med 680 kg dragkapacitet.
- Vinschen behöver inte flyttas från sitt ursprungliga monteringsläge.

**Traxter, Traxter MAX**

715003109

**1,260 kr**



### NEDSÄNKT DRAGSTÅNG

- Robust 5 cm dragstång utan kula.
- Bekvämt placerad vid standarddraghöjd.
- Kräver främre övre dragkroksfäste (715003109).

**Traxter, Traxter MAX**

715002521

**1,260 kr**



### VINSCHKABELHÄRVA

(Visas ej)

- Krävs för montering av en vinsch på grundmodeller och DPS-modeller.

**Traxter, Traxter MAX**

715003093

**620 kr**

### KABELHÄRVA FÖR VINSCH MED MULTIFÄSTE

(Visas ej)

- Används för att konvertera borttagbar vinschmonteringsats (715001652) till en praktisk vinschsats med multifäste.

**Traxter**

710004869

**620 kr**

**Traxter MAX**

710005082

**1,040 kr**

### GUMMIPLUGG FÖR DRAGKROKSFÄSTE

- Gummilock för 5 cm dragkroksfäste.

705204503

**130 kr**



**SYNTEISK VINSCHLINA**

- 15,2 m syntetlina (5,5 mm diam.) för Warn-vinschsats.
- Vajerstyrning (705204567) krävs vid byte till syntetlina för undvikande av skador och linslitage i förtid.

**Passar Warn-vinsch**

715001118

**1,680 kr**

- 15,2 m syntetlina med 4,8 mm diameter för SuperWinch-vinschar.
- SuperWinch-vajerstyrning (715004449) krävs vid byte till syntetlina för undvikande av skador och linslitage i förtid.

**Med SuperWinch-vinsch**

715004448

**1,570 kr****LASTFLAKSVINSCH**

- Drar smidigt upp tung last på lastflaket.
- Perfekt för lastning av jaktbyten.
- Inkluderar infästning tillverkad av kraftigt 5 cm stålrör, vinsch och vattentät fjärrkontroll med kabel.
- 340 kg dragkapacitet.
- Elektronisk säkerhetsfunktion för att förhindra skador som skulle kunna uppstå om det lastade fordonet överskrider den av tillverkaren angivna maximala bruttovikten.
- Adaptersats (715004709) krävs vid montering med adapter för fast räcke.

**Traxter, Traxter MAX**

715003268

**7,060 kr****SUPERWINCH-VAJERSTYRNING**

- Denna korrosionsbeständiga vajerstyrning av aluminium är ett måste vid byte till syntetlina, och förhindrar att linan nöts av mot ett hörn i en vajerstyrning av rulltyp och att den slits i förtid till följd av den råa ytan på en sliten rullstyrning.
- Får användas endast med syntetlinor.

**Med SuperWinch**

715004449

**830 kr****WARN-VAJERSTYRNING**

- Med dubbel pulverlackering.
- Krävs för användning av den syntetiska vinschlinan (715001118) på Warn-vinschar.
- Får användas endast med syntetlinor.

705204567

**1,150 kr****SYNTEISK VINSCHLINA**

- 6,3 mm lina som är lätt, smidig och skrammelfri.
- Vid sammankoppling med vinschvajer ökas totallängden med 15 meter.
- 2 041 kg draghållfasthet på enkellina.

715001120

**1,680 kr****TRÅDBUNDEN FJÄRRKONTROLL**

- Med den här satsen kan du lägga till en handburen fjärrkontroll till fordon med en standardvinsch.
- Kan användas med minivippströmställaren.
- Kablage 710004823 krävs för att använda fjärrstyrning på ett fordon med fabriksinstallerad vinsch.
- Uppfyller EG-krav.

**Med SuperWinch-vinsch**

710004887

**270 kr****Passar Warn-vinsch**

710001002

**730 kr****VAJERSTYRNING**

- Bör användas vid vajerbyte.
- Kraftfull vajerstyrning för Warn-vinsch.

**Passar Warn-vinsch**

715001119

**620 kr****Med SuperWinch-vinsch**

710004822

**630 kr****RESERVVAJER**

- 6,8 m vajer (diam. 5,5 mm) för Warn-vinschsats.
- 2 041 kg dragkapacitet.

**Passar Warn-vinsch**

715001117

**830 kr**

- 14,3 m stålvajer med 6,3 mm diameter.
- 2 041 kg dragkapacitet.

**Med SuperWinch-vinsch**

705011595

**370 kr****TRÅDLÖS FJÄRRKONTROLL**

- Detta system monteras snabbt och enkelt tack vare en kabelstam med integrerad antenn. Alla nödvändiga monteringsdetaljer ingår.
- Du kan styra vinschen inom en 15-metersradie, vilket underlättar vinscharbetet betydligt.
- Alla komponenter är väderbeständiga.

**Passar Warn-vinsch**

715002542

**1,780 kr****FRÄMRE OCH BAKRE DRAGKROK**

- Standard på 5 cm dragkroksfäste.
- Ger 590 kg dragkapacitet.
- Exklusive dragkula.

**Traxter, Traxter MAX**

715000972

**940 kr****Europeisk version**

- Dragstång med 50 mm dragkula.

715001473

705206264 (T-godkänd)





### NYHET! X MR / XT-P BOLSTER SÄTEN

- Uppgradering med Bolster säten ger användarna ytterligare stöd och komfort under rekreationsturen.
- Egenskaper i form av sidovaddering och omkonstruerad profil ökar komforten och du kan njuta fullt ut av ditt "side-by-side" fordon.
- Förstärkt sätesklädsel.
- Komfortabel med baksäte på MAX modellerna.
- Går ej att få med uppvärmda sätesöverdrag.
- Tillgänglig med svar/brun färg.
- Standard på Traxter X mr och XT-P-modellerna.

#### Traxter, Traxter MAX

- 715004363 - svart/ Can-Am röd
- 715004678 - svar/bru

**9,700 kr**

### JUSTERBART FÖRARSÄTE

- Kan justeras ytterligare 8 cm framåt/bakåt jämfört med standardsätet. Ökar komforten och gör det lättare att stiga i och ur.
- Standard på XT, XT Cab och Mossy Oak Hunting Edition-modeller.

#### Traxter, Traxter MAX

715004230

**3,680 kr**

**ÖKAD KOMFORT MED YTTERLIGARE  
8 EXTRA CM JUSTERING FRAMÅT/BAKÅT**





SE TILL ATT FÅ DEN RÄTTA HÖJDEN MED S-3'S HÅLLBARA UPPHÖJDA A-ARMAR, GJORD FÖR ATT GÖRA SKILLNAD



### S3 -FRONT MED HÖG MARKFRIGÅNGS A-ARM

- Förhindrar skador på A-armen i oländig terräng.
- Bevarar ursprunglig körkomfort och vändradie utan att försämra prestandan.
- Passar inte med Apache 360 LT-bandsystem och främre A-armsskydd.
- Logotyp med texten "S3 for Can-Am".

Traxter (utom XT Cab 2018 & upp, X mr modeller).

Traxter MAX (utom XT Cab 2018 & upp, Lone Star Edition)

■ 715003784 • Svart

■ 715005116 • Sunburst Gul

**4,840 kr**



### BAKRE S3 -A-ARM MED HÖG MARKFRIGÅNG

- Förhindrar skador på A-armen i oländig terräng.
- Passar inte med Apache 360 LT-bandsystem och främre A-armsskydd.
- Bevarar ursprunglig körkomfort och vändradie utan att försämra prestandan.
- Logotyp med texten "S3 for Can-Am".

Traxter (utom XT Cab 2018 & upp, X mr modeller).

Traxter MAX (utom XT Cab 2018 & upp, Lone Star Edition)

■ 715003785 • Svart

■ 715005118 • Sunburst Gul

**4,840 kr**

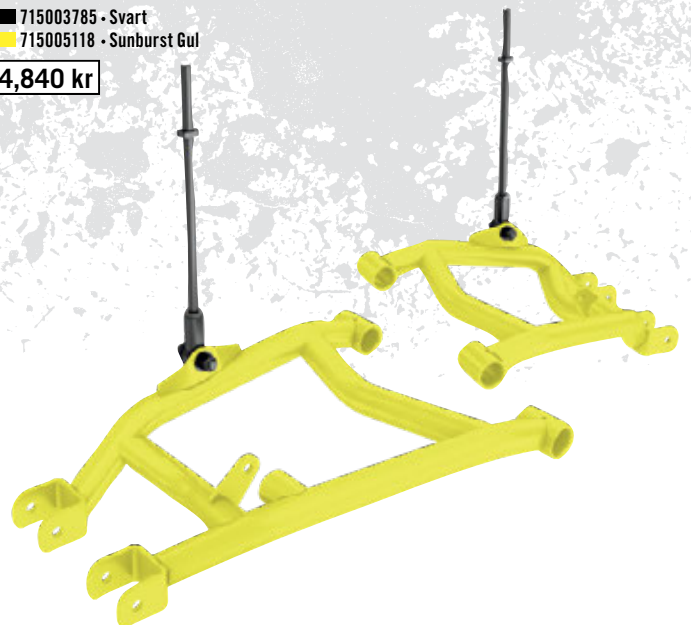



#### NYHET! SNORKELSATS

- Höjer upp motor- och CVT-luftintag så att fordonet kan köras till hälften nedsänkt i vatten/gyttja utan att motorn tar in vatten.
- Ej kompatibel med hyttskydd, fast räcke, DragonFire störtbur för lastflak och vindrutetorkare, bakfönster, bakre panel och torkarsats.

**Traxter, Traxter MAX**

715003727

**7,270 kr**

- Snorkelförlängningssats är tillgänglig för luftintag tak och CVT utblåsning.
- Adapter för snorkelsats (715004414) och avtätad luftbox (707800714) krävs för montering på 2017 års modeller och tidigare.
- Standard på Traxter X mr-modeller.

#### NYHET! SNORKELFÖRLÄNGNING

- Sats (715003727) för förlängning av snorkel för takmotor och CVT luftintag.
- Lägg till ett aggressivt utseende på ditt fordon och se till att hålla dina intag fria från lera, snö, damm etc. under svåra körförhållanden.

**Traxter, Traxter MAX**

715004415

**2,420 kr**







#### **NYHET!** ADAPTER FÖR SNORKELSATS

- (Visas ej)
- Krävs för montering av snorkelsats (715003727) på Traxter 2017 och tidigare modeller.
  - Inkluderar bakre brandvägg för snorkelsats och monteringsdetaljer.
  - Standard på Traxter 2018 modeller och uppåt.

**Traxter och Traxter MAX 2017 och tidigare**

715004414

**1,040 kr**

#### **NYHET!** AVTÄTAD LUFTBOX

- (Visas ej)
- Krävs för montering av snorkelsats (715003727) på Traxter och Traxter MAX 2017 och tidigare modeller.

**Traxter, Traxter MAX**

707800714

**1,920 kr**

#### **KRAFTIGA FRAMFJÄDRAR**

- Kraftiga fjädrar som ger styvare fjädring.
- Ger mindre svikt vid tunga jobb såsom snöröjning eller transport av tung last.
- Säljs parvis.

**Traxter**  
(Endast bas- och  
DPS-modeller)

715002450

**1,780 kr**

**Traxter MAX**  
(Endast bas- och  
XT-modeller)

715004280

**2,100 kr**



#### **NYHET!** SKUMPLASTFILTER FRÅN TWINAIR†

- Det bästa valet för tuffa förhållanden.
- Flerstegs inoljat skumplastfilter för utomordentlig dammfiltrering i kombination med högt luftflöde.
- Tvättbart och återanvändningsbart.

**Traxter, Traxter MAX**

715003630

**1,260 kr**



# APACHE 360 LT BANDSATS

Bandsats som är specialkonstruerad för optimalt grepp i svåra förhållanden för Can-Am-fordon.

Kraftfulla komponenter säkerställer hög tillförlitlighet, och konstruktionen ger enastående accelerations-, svängnings- och bromsegenskaper samt goda prestanda vid skråkörning.

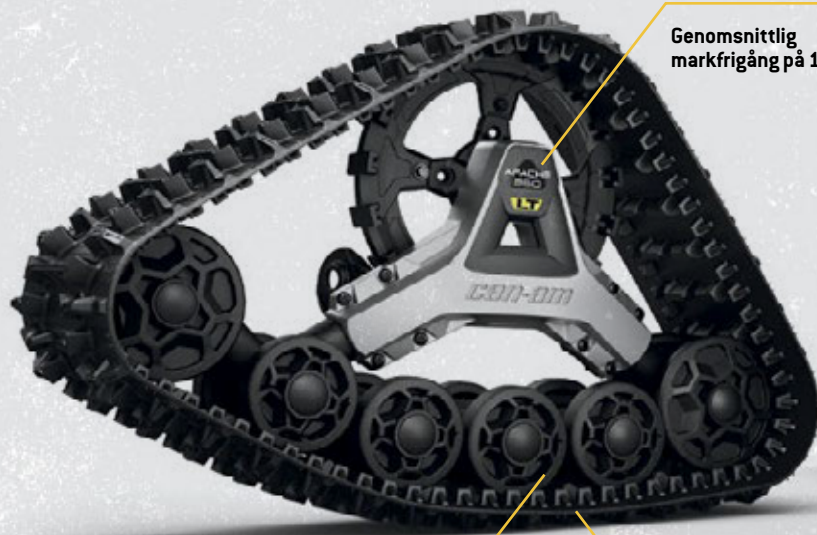

Genomsnittlig markfrigång på 11,4 cm.



Snabb och enkel montering.

Gummimönstret över de robusta hjulparen och den förskjutna placeringen av hjulen ger ökad tillförlitlighet samt mindre friktion och vibrationer.

Total markyta på 14 784 cm<sup>2</sup>



Unik justerbar kontaktyta som kan anpassas efter de tuffaste körförhållandena under hela året.

## APACHE™ 360 LT BANDSATS

- Multifunktionsband för tunga laster som passar de flesta Can-Am-off-road-fordon.
- Extra justering av kontaktytan för bättre prestanda i svår terräng.
- Kontaktytan är 7 till 9 % större jämfört med Apache 360.
- Genomsnittlig markfrigång på 11,44 cm.
- Kammar om 2,5 cm framtill och 3,2 cm baktill.
- Apache 360 LT-monteringssats krävs.

Traxter, Traxter MAX

715003064

**56,220 kr**

## ÅRET-RUNT-BAND

APACHE 360 LT TRACK SYSTEM erbjuder en unik och justerbar kontaktyta som gör att du klarar de tuffaste förhållandena året om. Du kan välja mellan en bättre gripvinkel i svår terräng eller förbättrade köregenskaper i **djup snö**. Fungerar även på våren närmarken är, **mjuk och lerig** och gör att du kan arbeta och leka på marken utan att skada den. Vissa gillar att använda dem året runt i **fuktiga eller våta marker**, för att få ett bättre fäste under hela året.

## NYHET! APACHE 360 LT-MONTERINGSSATS

(Visas ej)

- Krävs för montering av Apache 360 LT-bandsats (715003064).
- Band DPS Modul och luftintag för-filter ingår inte.

Traxter XT Cab 2018 & upp, Traxter XT Cab MAX 2018 & upp, Traxter MAX Lone Star Edition och X mr modeller

715004832

**4,950 kr**

Traxter bas, XT, XT MAX, Mossy Oak, XTP, XT Cab (enbart 2017 års modeller) & XT CAB MAX (enbart 2017 års modeller)

715004831

**4,630 kr**

## CVT LUFTINTAGSFÖRLUFTFILTER

- Ger motorn extra skydd under tuffa förhållanden.
- Håller luftfiltret renare.
- Filtrerar bort partiklar större än 0,19 mm.
- Enkel, verktygslös montering.
- Krävs för bibehållande av fabriksgarantin när bandsats är monterad på fordonet.
- Krävs för att installera ett Apache och Backcountry-bandsystem.

Traxter (utom X mr modeller),

Traxter MAX

715003483

**520 kr**



## SATS FÖR FLYTT AV CVT-LUFTINTAG

- Flyttar in CVT-luftintaget i hytten.
- Skyddar CVT-luftintaget från uppsprutande snö från hjul eller band.
- Rekommenderas för bandförsedda fordon.

Traxter (utom X mr modeller), Traxter MAX

715004183

**520 kr**





183 CM  
**ALPINE  
FLEX-  
PLOGSATS**

- 183 cm blad av flexibel, höghållfast UHMW-termoplast.
- Imponerande flexibilitet som förhindrar plogskador vid sammanstötning.
- Stötupptagande egenskaper gör att bladet återtar sin ursprungliga form.
- Utkastning bakåt minskar överföring av stötar till föraren eller fordonet.
- Snabb och enkel montering och demontering.
- Praktisk bladvridningsmekanism så att föraren inte behöver böja sig ner för att justera bladvinkeln.
- Högt placerad vridpunkt håller kvar plogen på ytan.
- Passar med alla Alpine Flex-plogtillbehör, vilket gör plogen ännu mer mångsidig.
- Inkluderar plogvajerstyrning och lingränslägesbrytare.

**DENNA SATS INKLUDERAR:**

183 cm Alpine Flex-plogsats (715001972)  
Alpine Flex-plogarm (715002461)  
Alpine Flex-plogmonteringssats (715002460)

**Traxter, Traxter MAX**

715003108

**17,580 kr****ALPINE FLEX-PLOGMONTERINGSSATS**

visas bland följande tillbehör:

20 cm Alpine Flex-plog (715001385),  
Alpine Flex-plogarm (715001386)  
och monteringsats för Alpine Flex-plog (715001388)

**ALPINE FLEX-PLOGTILLBEHÖR****ALPINE FLEX-PLOGARMSFÖRLÄNGNING**

(Visas ej)

- Chassiförlängning för Alpine Flex-plogarm för användning med Apache 360 LT-bandsats.

**Traxter, Traxter MAX**

715002120

**1,780 kr****20 CM ALPINE FLEX-PLOGFÖRLÄNGNINGAR**

- Ger Alpine Flex-plogen ökad bredd.

**Alpine Flex-plog**

715001385

**1,680 kr****ALPINE FLEX-SNÖDEFLEKTOR AV GUMMI**

- Håller snön borta från föraren.
- Minskar snön som flyger över plogen.
- Ökar snörollningseffekten.

**Alpine Flex-plog 183 cm**

715002117

**1,040 kr****ALPINE FLEX-SLITDEL (PLAST)**

- Flexibel UHMW-plastkonstruktion som är skonsam mot underlaget.
- Ersätter standardslitdel.

**Alpine Flex-plog 183 cm**

715002120

**1,990 kr****ALPINE FLEX-SLITSTÅL (STÅL)**

- Slitstål med lång livslängd medger plogning tätt intill underlaget.
- Ersätter standardslitdel.

**Alpine Flex-plog 183 cm**

715002121

**1,360 kr****ALPINE FLEX-SNÖUPPDÄMMARE**

- Håller kvar snön på plogen.
- Montering på höger eller vänster sida.
- Säljs styckevis.
- Kräver 20 cm Alpine Flex-plogförlängningar (715001385).

**Alpine Flex-plog**

715001386

**1,150 kr****ALPINE FLEX-PLOG-KANTMARKERINGAR**

- Indikerar plogens ytterkantposition så att du undviker att orsaka skador på underlag, din bil, hus eller föremål.

**Alpine Flex-plog**

715001388

**520 kr**

183 CM

# SUPER-DUTY PLOGSATS

- Komplet system med manuell lyft och vinkling.
- Höghållfast 183 cm blad av 2,7 mm stål med integrerad förstärkning och kraftig rörkonstruktion som klarar mycket krävande uppgifter.
- Vinsch krävs för lyft och sänkning.
- Praktiskt system för snabb och enkel montering och demontering.
- Främre fästet ger minst 28 cm lyfthöjd.

## DENNA SATS INKLUDERAR:

- 183 cm Super-Duty plog (715001292)
- Super Duty-plogarm (715001293)
- Super Duty-plogmonteringsats (715002731)

**Traxter, Traxter MAX**

715003416

**14,830 kr**



## ALPINE FLEX-PLOGMONTERINGSATS

visas bland följande tillbehör:

- Snödeflektor av gummi (715001219)
- Snöuppdämmare (715001218)
- Plogkantmarkeringar (715001216)

## SUPER DUTY PLOGTILLBEHÖR

### SUPER DUTY HYDRAULISK PLOGVINKLINGSSATS

- Sats för bekväm, knappmanövrerad plogstyrning uppåt/nedåt och vänster/höger.
- Monterad och klar, och levereras med allt som behövs för att förvandla Traxter, Traxter MAX Super Duty-plogen till en plog som snabbt och smidigt manövreras från förarplatsen.
- Alla plogrörelser styrs med en hand med den medföljande styrspeaken så att det är lätt att koncentrera sig på plogningen.
- Med den här satsen i kommersiell klass hamnar snön exakt där du vill ha den hela vintern.
- Vinsch och plog säljs separat.

**Traxter, Traxter MAX**

715002840

**15,810 kr**



Hydraulik med dubbla cylindrar

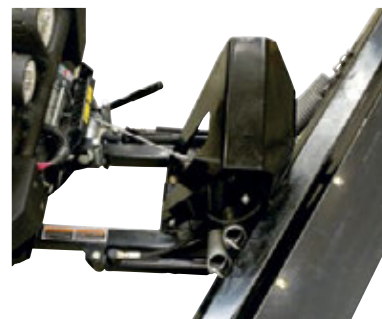

Elhydraulisk enhet

### PLOGBREDDARE

- Sidoförlängningar som breddar plogbladet med 15 cm på varje sida.
- Inklusive snöavvisare av gummi för förlängningsdelarna.
- Säljs parvis.

**Super Duty-plog**

715001217

**3,370 kr**



### WARN-PLOGVAJERSTYRNING

- Större diameter på den nedre rullen minskar slitaget på linan vid plogning.
- För användning med Super Duty-plog.

**Super Duty-plog**

715001223

**830 kr**



### SUPER DUTY-PLOGARMSFÖRLÄNGNING

- Chassiförlängning för användning av Super Duty-plog med Apache 360 LT-bandsats.
- Levereras med magnetiskt vinschstopp (715001995) och plogblock (715002042).
- Kräver främre stötfångare eller främre tillbehörsfäste för montering.

**Super Duty-plog**

715001221 • Svart

**3,470 kr**

### PLOGKANTMARKE-RINGAR

- Indikerar plogens ytterkantposition.
- Underlättar plogning tätt intill föremålen utan att skada dem.

**Super Duty-plog**

715001216

**520 kr**

### SNÖUPPDÄM-MARE

- Håller kvar snön på plogen.
- Medger renare plogning.
- Säljs styckvis.

**Super Duty-plog**

715001218

**1,150 kr**

### SNÖDEFLEKTOR AV GUMMI

- Håller snön borta från föraren och hjälper till att rulla snön framför plogen.

**Super Duty-plog**

715001219

**1,150 kr**

### PLOGBLOCK

- För användning med Super Duty-plog.
- Ger effektivare vinschning.
- Främre XT-stötfångare krävs.

**Super Duty-plog**

715002042

**620 kr**

### PLOGMAGNETBRY-TARE

- Skyddsfunktion som stoppar vinschen för att skydda lina, vinsch och chassi från skador.
- För användning med Super Duty-plog.

**Super Duty-plog**

715001995

**1,260 kr**

## TRANSPORTKAPELL

- Tillverkade av kraftig UV-beständig och Solution Dye-infärgad polyester.
- Mjukt inlägg skyddar vindruta och färgade paneler från repor.
- Alla slitpunkter är förstärkta med dubbelt lager.
- Väderbeständigt transportkapell skyddar fordonet under förvaring och transport.
- Öppning för tanklock och till hytten på passagerarsidan.
- Snabb och enkel montering.
- Perfekt passform för ditt fordon med eller utan Can-Am-tillbehör.

### Traxter

715004453 • Europeisk version

**3,050 kr**

### Traxter MAX

715004454

**4,000 kr**



## NYHET! BOLT-ON<sup>+</sup> INDRAGNINGSBAR SPÄRRMEKANISM

- Perfekt för transport av ditt sportfordon eller för säkring av laster.
- Lätt att montera: Bultas fast på alla platta ytor (tex. lastflak eller ram).
- 2,5 cm x 1,8 m band med dubbla, kraftiga sömmar som håller för 226 kg last 680 kg med brottstyrka.
- Bekväm infällbar tryckknapp som automatiskt släpper, spolar tillbaka och förvarar banden medan spärrmekanismen spänner fast banden och säkrar lasten på plats.
- Spärrhandtaget av gummi ger ett fast grepp och kroken är vinylbelagd för att skydda ytan som den griper tag i.
- Säljs parvis.

295100737

**369 kr**



## SPÄRRMEKANISM

- 181 kg säker belastning.
- 3 m x 25 mm-band med Sea-Doo-, Ski-Doo- och Can-Am-logotyper.
- Deluxe-spännband med gummihandtag.
- Överdragna S-krokar.
- Sats med 2.

860200447 • Svart/grå

**249 kr**



# DÄCK

## TILLBEHÖR // DÄCK

### ZILLA-DÄCK FRÅN MAXXIS\*

- Säljs styckevis.

**Fram**  
27" x 10" x 14"  
705401302

**1,680 kr**

**Bak**  
27" x 12" x 14"  
705501703

**1,890 kr**



### BAKHJULSKEDJOR

- Stärker drivgreppet i lera och snö.
- Säljs parvis.

27" x 11" x 14"  
715003839

**1,040 kr**

29" x 9" x 14"  
715000225

**940 kr**



\*Se operatörens guide/ägarhandbok för korrekt däcktyp och fälgstorlek. Om fel däck och fälg används kan fordonets manövreringsförmåga försämrats. Kontrollera vilka föreskrifter som gäller.

UTAN DRAGEFFEKT  
FINNS DET INGENTING -  
MONTERA DE BÄSTA  
DÄCKEN OCH HJULEN  
PÅ DIN TRAXTER OCH  
SE ALLT SOM DEN KAN  
GÖRA



## OEM-DÄCK

### NYHET! ITP CRYPTID

- Graderad kamhöjd och paddelliknande axelkonfiguration ger maximalt sidogrepp för klättring in i och ut ur lera och utan att kompromissa komforten i terrängen och på hård mark.
- 6-lagrad.

#### Traxter X mr

Fram  
705402096 • 30" x 9" x 14"

Bak  
705502621 • 30" x 11" x 14"



### MAXXIS BIGHORN 2.0-DÄCK

#### Traxter (XT, XT Cab)

Fram - 27" x 9" x 14"  
705401377

**3,050 kr**

705400961 • C€

Bak - 27" x 11" x 14"  
705502019

**3,150 kr**

705501295 • C€

#### Traxter

Fram - 27" x 9" x 12"  
705401385

**1,360 kr**

705401386 • C€

Bak - 27" x 11" x 12"  
705501817

**1,360 kr**

705501818 • C€

Fram - 28" x 9" x 14"  
705401592

**2,840 kr**

Bak - 28" x 11" x 14"  
705502144

**3,260 kr**



### MAXXIS CORONADO

- Uppfyller kraven i de europeiska T-bestämmelserna.

#### Traxter Convenience och PRO

Fram  
27" x 9" x 14"  
705402058

**2,880 kr**

Bak  
27" x 11" x 14"  
705502576

**3,060 kr**



### MAXXIS M923J/M924J

#### Traxter (Endast grund- och DPS-modeller)

Fram - 25" x 8" x 12"  
705401658

**1,590 kr**

Bak - 25" x 10" x 12"  
705502215

**1,990 kr**



## OEM-FÄLGAR OCH DÄCKLÅS

### 14-TUMSFÄLG MAVERICKX DS

- Svart aluminiumfälg med klarlack.
- Valbar däcklås-färg (ingår inte).
- 16 bultar (250000435) krävs för montering av däcklås.

#### Traxter, Traxter MAX

Fram - 14" x 6,5" offset = 41 mm

705401594

**3,260 kr**

Bak - 14" x 8" offset = 51 mm

705502146

**3,260 kr**



### 14" X DS-DÄCKLÅS

- Beadlock i gjuten aluminium.
- Måste monteras på framfälg (705401594) och bakfälg (705502146).

#### Traxter, Traxter MAX

- 705401586 - Manta Grön
- 705401702 - Octane Blå
- 705401837 - Can-Am Röd
- 705401840 - Svart

**1,060 kr**

OBS! Matchande muttrar – 250100100/  
Matchande kåpa – 705400928

### 12"-FÄLG

- Svart aluminiumfälg med klarlack.
- Valbar däcklås-färg (ingår inte).
- 16 bultar (250000435) krävs för montering av däcklås.

#### Traxter, Traxter MAX

Fram - 12" x 6" offset = 41 mm

■ 705401678 - Svart

**2,420 kr**

Bak - 12" x 7,5" offset = 51 mm

■ 705502244 - Svart

**2,420 kr**



### 12" MAVERICK-DÄCKLÅS

- Beadlock i gjuten aluminium.
- Måste monteras på framfälg (705401678) och bakfälg (705502244).

#### Traxter, Traxter MAX

- 705401445 - Can-Am Röd
- 705401543 - Orange Crush
- 705401329 - Gul
- 705401695 - Octane Blå

**1,060 kr**

OBS! Matchande muttrar – 250100100/  
Matchande kåpa – 705400928

### FÄLG FÖR OUTLANDER X MR OCH TRAXTER

- Aluminiumfälg med trendig och banbrytande design.

#### Traxter, Traxter MAX (framhjul)

Fram - 14" x 6,5" offset = 10 mm

■ 705401848 - Svart och polerad

■ 705401849 - Svart

**1,890 kr**

#### Traxter, Traxter MAX (bakhjul)

Bak - 14" x 8,5" offset = 23 mm

■ 705502397 - Svart och polerad

■ 705502398 - Svart

**1,890 kr**



#### OBS!

Matchande muttrar – 250100100 Svart,  
250100082 Krom/matchande  
kåpa – 705401541

### LIMITED 14"-FÄLG

- Exklusiv fälg av gjuten aluminium.
- Svart med bearbetad yta.
- Säljs styckevis.
- Standard på Limited-modellen.

#### Traxter, Traxter MAX

Fram - 14" x 7" offset = 41 mm

■ 705401380 - Silver/Svart

**1,450 kr**

Bak - 14" x 8,5" offset = 51 mm

■ 705501813 - Silver/Svart

**2,100 kr**



### TRAXTER XT-FÄLG

(Visas ej)

Fram - 14" x 7" offset = 41 mm

705401564 - Svart

705401559 - Silver och polerad

705401563 - Svart och polerad

**1,924 kr**

Bak - 14" x 8,5" offset = 51 mm

705502103 - Svart

705502101 - Silver och polerad

705502102 - Svart och polerad

**2,610 kr**

OBS! Matchande muttrar – 250100100 Svart, 250100082 Krom/matchande kåpa – 705401541

### XT 14"-FÄLG

- Exklusiv fälg av gjuten aluminium.
- Säljs styckevis.
- Standard på XT Camo-modeller.

#### Traxter, Traxter MAX

Fram - 14" x 7" offset = 41 mm

■ 705401379 - Svart

**1,990 kr**

■ 705401378

Silver med klarlack

**1,450 kr**

Bak - 14" x 8,5" offset = 51 mm

■ 705501814 - Svart

**2,100 kr**

■ 705501812

Silver med klarlack

**2,310 kr**



## TILLBEHÖRSFÄLGAR

### 14"-FÄLG LOCKOUT 393 FRÅN VISION\*

- Säljs styckevis.
- Matchande kåpa (705401362) och muttrar (250100100).

Fram - 14" x 7" Bultmönster: 4/136 mm

offset: 4 + 3

705401363

**1,260 kr**

Bak - 14" x 8" Bultmönster: 4/136 mm

offset: 4 + 4

705501787

**1,260 kr**



\*Se operatörens guide/ägarhandbok för korrekt däcktyp och fälgstorlek. Om fel däck och fälg används kan fordonets manövreringsförmåga försämrats. Kontrollera vilka föreskrifter som gäller.

# SPORTKLÄDER OCH FÖRARUT- RUSTNING



## CAN-AM SPORTKLÄDER

### NYHET! MUNKJACKA MED BLIXTLÅS

- Munkjacka med heldraget blixtlås.
- Linning och muddar av ribbstickt material.
- Can-Am-tryck baktill på axeln.
- Logo med hög densitet på framsidan.
- 2 handvärmarfickor.
- Vävetikett vid fickor.

60 % bomull, 40 % polyesterfleece

454080 - S, M, L, XL, 2XL, 3XL -  
Blå (80), Svart (90)

**740 kr**



### NYHET! CAN-AM-PUL- LOVERMUNKJACKA

- Lätt bomullströja.
- Tryckt logotyp på ärm.
- Vävetikett vid fäll.

60 % bomull, 40 % polyester  
454079 - S, M, L, XL, 2XL, 3XL -  
Kolgrå (07)

**450 kr**







#### NYHET! MEKANIKER-SKJORTA

- Färgad twillskjorta i stretch.
- Tryckt logotyp på bröstet.
- Veck mitt i rygg.
- Brösthicka med blixtlås.

60 % bomull, 40 % polyester

454074

S, M, L, XL, 2XL, 3XL  
Blå (80), Svart (90)

**640 kr**



#### NYHET! LÅNGÄRMAD ORIGINAL-T-SHIRT

- Bomullstopp med logo med utfyllnadstryck och vävd etikett baktill.

100 % bomull

454085

S, M, L, XL, 2XL, 3XL  
Vit (01), Svart (90)

**350 kr**



## 64 CAN-AM SPORTKLÄDER

### NYHET! ORIGINAL-T-SHIRT

• Bomullstopp med logo med utfyllnadstryck och vävd etikett baktill.  
100 % bomull

454068 · XS, S, M, L, XL, 2XL, 3XL · Vit (01), Svart (90)

**230 kr**



### NYHET! INTRUSION-T-TRÖJA

• Bomullstopp med logo med utfyllnadstryck och vävd etikett baktill.  
100 % bomull

447373 · XS, S, M, L, XL, 2XL, 3XL · Svart (90), Amber (95)

**230 kr**



### NYHET! X-TEAM-T-SHIRT

• Bomullstopp med logo med utfyllnadstryck och vävd etikett baktill.  
• Vävetikett på sidan.

100 % bomull

454069 · XS, S, M, L, XL, 2XL, 3XL · Blå (80), Svart (90)

**230 kr**



### NYHET! DAM ORIGINAL-T-SHIRT

• Bomullstopp med logo med utfyllnadstryck och vävd etikett baktill.  
• Feminint snitt.

95 % bomull, 5 % spandex

454071

XS, S, M, L, XL, 2XL  
Vit (01), Svart (90)

**230 kr**



### NYHET! DAM X-TEAM-T-SHIRT

• Bomullstopp med logo med utfyllnadstryck och vävd etikett baktill.  
• Ficka framtill.

95 % bomull, 5 % Spandex

454070

XS, S, M, L, XL, 2XL  
Turkos (Marin) (76), Svart (90)

**230 kr**



### NYHET! INTRUSION-KEPS

• Justerbar plastband.  
• Bomullsduk framtill  
• Tryckt logotyp på bröstet.  
• Nät baktill.

55 % bomull,  
45 % polyester

447370 · En storlek  
Charcoal Grå (07), Svart (90)

**250 kr**



### NYHET! INTRUSION-KEPS

• Justerbar plastband.  
• Bomullsduk.  
• Logo broderad framtill.  
• Vävetikett baktill.  
• Screentryck under skärm.

100 % bomull

447383 · En storlek  
Blå (80)

**250 kr**



### NYHET! KEPS

• Justerbar plastrem.  
• Platt skärm.  
• Bomullsduk framtill  
• Nät baktill.

55 % bomull, 45 % Polyester

447646 · En storlek  
Svart (90)

**250 kr**



### NYHET! KEPS CLASSIC

• Justerbar plastband.  
• Tryckt logotyp på bröstet.  
• Vävetikett baktill.

• Screentryck under skärm.

100 % bomull

448522 · En storlek-Grå (09), Röd (30), Blå (80), Marin (89), Svart (90)

**200 kr**





## NYHET! TEAM-JERSEYTRÖJA

- Snabbtorkande, antibakteriellt, fuktavstötande stretchtyg.
- Förlängd ryggdel ger extra skydd.
- Nätmaterial för extra ventilation under armarna och över sidosömmarna.
- Mönstrat tryck som inte bleks
- Ribbstickad mudd.

100 % polyester

454072 • S, M, L, XL, 2XL, 3XL • Grå (09), Röd (30)

**450 kr**



## NYHET! X-RACE-JERSEYTRÖJA

- Ultralätt, snabbtorkande, antibakteriellt och fuktavstötande stretchtyg.
- Nätmaterial för maximal andning.
- Förlängd ryggdel ger extra skydd.
- Mönstrat tryck som inte bleks.
- Ribbstickad mudd.

100 % polyester

454073 • S, M, L, XL, 2XL, 3XL • Kolgrå (07), Blå (80)

**500 kr**



## NYHET! TEAM-JERSEYTRÖJA DAM

- Formskuren dammodell.
- Snabbtorkande, antibakteriellt, fuktavstötande tyg för hög komfort.
- Nätmaterial för extra ventilation under armarna och över sidosömmarna.
- Ribbstickad mudd.
- Mönstrat tryck som inte bleks.

90 % polyester, 10 % spandex

454134 • XS, S, M, L, XL, 2XL  
Grå (09), Blågrön (74)

**450 kr**



## MOSSY OAK CAMO-JERSEYTRÖJA

- Ultralätt, snabbtorkande, antibakteriellt och fuktavstötande tyg.
- Förlängd rygg täcker bättre.
- Färgbeständigt material matchar ATV/SSV-mönstret Mossy Oak Break-Up Country Camo.

100 % Polyester

286606 • M, L, XL, 2XL, 3XL  
Mossy Oak Break-Up  
Country Camo (37)

**550 kr**



**VATTENTÄT JACKA**

- 100 % vattentät PVC.
- Elektroniskt svetsade sömmar.
- Ventilationspartier under armar bak till.
- 2 handfickor.
- Elastiska muddar.
- Dragsko i huva och linning.

Polyvinylklorid (PVC)

286676 - S, M, L, XL, 2XL  
Clear (00), Matte Black (93)

**330 kr**



**VATTENTÄTA BYXOR**

- Stora byxor gjorda av 100 % vattentät PVC.
- Elektroniskt svetsade sömmar.
- Strategiskt placerad ventilering.
- Sidoöppningar.

Polyvinylklorid (PVC)

286128 - S, M, L, XL, 2XL  
Clear (00), Matte Black (93)

**200 kr**



**JACKOR OCH BYXOR**

**RPM**

**RIDE-JACKA**

- Mycket motståndskraftig, Teflon<sup>®</sup>-behandlad med RPM-beläggning som gör att tyget blir vattentätt och kan andas.
- Genomgående dubbelsömmar.
- Förseglade sömmar på kritiska ställen.
- Dubbla flikar fram, justerbara handledsmuddar och justerbar midja.
- Liten öppning vid vänster skuldra för slang från vattenflaska (ingår ej).

100 % Nylon

286390 - XS, S, M, L, XL, 2XL, 3XL - Gul (10), Camo (37), Svart (90)

**2,100 kr**



- Formade ärmor.
- Stora ventilationsöppningar vid bröst, ärmor och rygg för maximal ventileringsförmåga och bra luftflöde.
- Ärmarna kan förvaras i den nedre stora ryggfickan.
- Med flera fickor.
- Nätfoder.
- Reflexer.
- Ihopkopplingsbar med jacka.

**RPM**

**ADVENTURE-BYXOR**

- Lätta, starka byxor med RPM-beläggning som gör att tyget blir vattentätt och kan andas.
- Vattentätt stretchparti i grenen och ryggens nederdel ger god rörlighet.
- Trippelsömmar i grenen.
- Förseglade sömmar på kritiska ställen.
- Formade knän och kilar.

100 % Nylon

286391 - 28, 30, 32, 34, 36, 38, 40, 42, 44 - Gul (10), Camo (37)

**1,890 kr**



- Förstärkande binding i byxslagen.
- Stormskydd vid nedre öppningen.
- Velcrot<sup>®</sup>-justering i midjan.
- Tvåvägs blyxtlås på sidorna gör byxorna lättare att ta av.
- Ihopkopplingsbar med jacka.
- Nätfoder.
- Bälteshållor.

När det är varmt kan du öppna dragkedjan, ta av ärmarna och använda jackan som väst. Ärmarna lägger du i den stora fickan på nederdelen av ryggen.



### MOSSY OAK CAMO-JACKA

- Ljudlöst, vattentätt material matchar ATV/SSV-mönstret Mossy Oak Break-Up Country Camo.
- Helt täta sömmar.
- Ventilerade ärm- och sidosömmar transporterar bort fukt.
- Avtagbar huva med gjuten skärm och dragsko för justering.
- Justerbar mudd, handledsförlutning med krok och ögla.
- Bröstfickor, två utvidningsbara nedre fickor plus fickor för att värma händerna.
- Utformad för användning med ryggsäck med enkel åtkomst till öppningar och fickor.
- Ledad armbåge med längre baksida som är skräddarsydd för bra körställning.

100 % Polyester

286544 • M, L, XL, 2XL

Mossy Oak Break-Up Country Camo (37)

**1,990 kr**



### MOSSY OAK CAMO-BYXOR

- Ljudlöst, vattentätt material matchar ATV/SSV-mönstret Mossy Oak Break-Up Country Camo.
- Helt täta sömmar.
- Dubbla, lättåtkomliga stora fickor.
- Knähöga blixtlås på sidorna.
- Tunnare knän och skum i stussen för extra komfort.
- Löstagbara hängslen.
- Ledat knä och högre midja bak för optimal körställning.
- Borstat trikåfoder.
- Bälteshällor.
- Justerbart system på vaderna.

100 % Polyester

286545 • M, L, XL, 2XL

Mossy Oak Break-Up Country Camo (37)

**1,570 kr**



### TÅLIG RANCH-JACKA

- Kraftig fläck- och vattenavvisande bomullscanvas.
- Lätt fodrad.
- Sydda kilar baktill i armhålan förbättrar rörligheten.
- Formsydda armar och bakstycke för bekvämlighet under körning.
- Med flera fack.

100 % bomull

Isolering: 100 % Polyester

286551 • S, M, L, XL, 2XL, 3XL

Brun (04)

**1,470 kr**



### TÅLIGA RANCH-BYXOR

- Kraftig fläck- och vattenavvisande bomullscanvas.
- Två stora fickor på benens sidor.
- Bälteshällor.
- Formade ben.

100 % bomull

286556 • 28, 30, 32, 34, 36, 38, 40, 42, 44 • Brun (04)

**940 kr**



### STORM-JACKA

- RPM MAX: vattentätt och vindtätt material som andas.
- DWR-behandlat, vindtätt polyestertyg.
- Helt täta sömmar.
- Dubbel vindslå som leder bort regn.
- Skyddar mot lera och vatten.
- Fickor med blixtlås på bröstet och vid midjan.
- Innerficka med karborreband.
- Isydda kilar bakom armhålan ger god rörlighet.
- Formade armar.
- Can-Am-tryck på framsidan.
- Präglat Can-Am-logotyp baktill.
- Justerbar handled och nederkant.

100 % Polyester

286611 • M, L, XL, 2XL, 3XL • Kaki (05)

**1,470 kr**



### STORM-BYXOR

- RPM MAX: vattentätt och vindtätt material som andas.
- DWR-behandlat, vindtätt polyestertyg.
- Helt täta sömmar.
- Ficka med blixtlås på vänster sida.
- Hängselbyxor med justerbara hängslen.
- Y-formade hängslen som sitter bra på axlarna.
- Stormskydd vid nedre öppningen.
- Kil av samma tyg i grenen som skyddar mot vatten och lera.
- Formade ben.
- Can-Am-tryck på höger ben.
- Förstärkt tyg på innerbenet.

100 % Polyester

286612 • S, L, XL, 2XL, 3XL • Kaki (05)

**1,470 kr**



**CAN-AM VINDTÄT JACKA**

- Vindtät DWR-behandlad nylon.
- Justerad passform.
- Förseglade sömmar på kritiska ställen.
- Handfickor och innerficka.
- Stora reflexremisar med hög synlighet på axlarna.
- Justerbar handled och nederkant.
- Ihopkopplingsbar med byxor.
- Formade ärmar.
- Can-Am-märke fram- och baktill.

100 % Nylon

286578 • XS, S, M, L, XL, 2XL, 3XL  
Svart (90)**1,530 kr****CAN-AM VINDTÄTA BYXOR**

- Vindtät DWR-behandlad nylon.
- Justerad passform.
- Hållbart 500 denier sitstyg.
- Förseglade sömmar på kritiska ställen.
- Höftficka.
- Elastisk midja med bältesöгла.
- Anpassad för att bäras över byxorna.
- Formade ben.
- Can-Am-märke på fickan.

100 % Nylon

286579 • 28, 30, 32, 34, 36, 38, 40, 42, 44  
Svart (90)**1,150 kr****NYHET! WINTER RIDING JACKA**

- Robust strukturväv med RPM-teknik – vattentät, vindtät och med förmåga att andas.
- Förseglade sömmar på kritiska ställen för extra skydd.
- Ventilering under armarna som leder bort fukt vid tuff körning eller i blidväder.
- Två midjefickor plus en napoleonficka.
- Innerfickor.
- Framstycke med foder undertill; unikt utformat för vindsydd vid terrängkörning.
- Snöläs som skyddar mot vind, kyla och snö.
- Reflexer.
- Mikropolyester i kragen och microfleece på insidan av ärmuffarna.
- Inre fram- och bakstycke med microfleecefoder som är varmt och bekvämt.
- Kragen kan enkelt justeras på båda sidor.
- Justering nedtill och vid handlederna.
- Can-Am-tryck på framsidan och på armen.
- Can-Am-broderi baktill.

60 % Polyester, 40 % Nylon

Foder: Primaloft Svart

286609 • L, XL, 2XL, 3XL • Svart (90)

**2,840 kr****NYHET! WINTER RIDING HIGHPANTS**

- RPM: vattentätt och vindtätt material som andas.
- Intelligent kombination av material som särskilt anpassats för vinterkörning.
- Förseglade sömmar på kritiska ställen.
- Förstärkt tyg i stuss och knän.
- Trekvartslånga dragkedjor på sidorna med justerbar linning.
- Reflexer.
- Vindsydd och skydd mot snöintrång.
- Formade ben.
- Hängselbyxor med hög rygg och framsida som skyddar mot vind och snö.
- Justerbara Y-formade hängslen som sitter bra på axlarna.
- Fleece-fodrad stuss.

60 % polyester, 40 % Nylon

Foder: Primaloft Svart

286610 • S, M, L, XL, 2XL, 3XL • Svart (90)

**2,630 kr****CROSSBYXOR**

- Lätta, starka byxor med RPM-beläggning som gör att tyget blir vattentätt och kan andas.
- 500 denier vattentät nylon i stussen och nedre innersömmen.
- Midjeband med stretch.
- Förseglade sömmar på kritiska ställen.
- Vattentät ventilationsöppning med blixtlås på låret.
- Höftficka med blixtlås och flik.
- Ihopkopplingsbar med jacka.
- Förstärkande bindning i byxslagen.
- Stormskydd vid nedre öppningen.
- Formade knän och kilar.
- Nätfoder.
- Bälteshällor.

100 % Nylon

286478 • 6, 8, 10, 12 • Svart (90)

**1,680 kr****LADIES' WINTER RIDING HIGHPANTS**

- RPM MAX: vattentätt och vindtätt material som andas.
- Teknik, komfort och mångsidighet med feminint snitt.
- Alla sömmar och logotyper är förseglade.
- 1 000 denier nylonfoder i stussen, knän och insidan av benen.
- Stuss och knän är fodrade med polarfleece.
- Överstycke av stretchfleece.
- Kan öppnas i stussen.
- Formade knän.
- Tvåvägs blixtlås längs hela sidorna.
- Justerbar midja.
- Fickor på höften.
- Vattentätt blixtlås på höger ficka.
- Reflexer.

90 % Nylon, 10 % Polyester

Isolering: Primaloft Svart

286460 • XS, S, M, L, 3XL • Mattsvart (93)

**2,420 kr**

**CAN-AM-FÖRARKÄNGOR**

- Tuffa 20 cm kängor med snörning, för förare.
- VIBRAM<sup>†</sup> Bifida<sup>†</sup>-sulor med överlägsna egenskaper.
- Vattentät tack vare COSMO<sup>†</sup> HydroGuard<sup>†</sup>.
- Ovansida av fullnarvsskinn (vattenavvisande nubuck i beige modell).
- Uttagbara Meramec<sup>†</sup> Ultron<sup>†</sup>-innersulor.
- Fantastiskt bekväm vadderad skoöppning.

100 % läder

444197 - 7, 8, 9, 10, 11, 12, 13 - Beige (02), Svart (90)

**2,100 kr**

- Hög vinkelförstärkt plös håller vatten och skräp ute.
- Tåhättor av stål.
- Slitstarka TPU-tåskydd.
- Dubbla, kraftiga sömmar på särskilt utsatta platser.
- Slitstarka skosnören.

**CAN-AM-NEOPRENSTÖVLAR**

- 100 % vattentäta stövlar i polyuretan.
- Överdel i neopren ger maximal flexibilitet när du går eller åker.
- Mjukt, lätt och bekvämt foder.
- Kraftigt räfflad sula ger maximalt fäste på alla underlag.
- Hög tålighet mot olja, fett och bensin.

60 % Polyuretan, 40 % Neopren

444196 - 8, 9, 10, 11, 12, 13  
Svart (90)**1,150 kr**444201 - 8, 9, 10, 11, 12, 13  
Next G-1 Vista Camo (37)**1,150 kr****BALAKLAVOR****BALAKLAVA AV MIKROFLEECE**

- Varm och antibakteriell fleecestretch med borstad insida.
- Flatlockssömmar som förhindrar skavning.

92 % Polyester, 8 % Spandex

447565 - En storlek - Svart (90)

**230 kr****TEKNISK BALAKLAVA**

- Balaklava av mikrofleece med strategiskt placerat nät för bättre andningsförmåga.
- Vindtätt halsparti.
- Högre i nacken för större rörelsefrihet.
- Flatlockssömmar som förhindrar skavning.

92 % Polyester, 8 % Spandex

445950 - En storlek - Svart (90)

**290 kr****BALAKLAVA, BASMODELL**

- Gjord för att vara varm, torr och bekväm.
- Flatlockssömmar som förhindrar skavning.

80 % Nylon, 20 % Spandex

447449 - En storlek - Svart (90)

**220 kr****SKYDD FÖR HALS OCH KROPP****VINDSKYDDSLAGER**

- Ger viktigt skydd för bålen.
- Vindtätt och varmt lager som andas.
- Stretchtyg och full frihet för armrörelser.
- Blixtlås på axeln för snabb på- och avtagning, även med hjälm.
- Flatlockssömmar förhindrar skavning.

100 % Polyester

286348 - S, M, L, XL, 2XL - Svart (90)

**580 kr****HALSKRAGE**

- Noppfri fleece.
- Insydd spandex för bättre passform.

100 % Polyester

286331 - En storlek - Svart (90)

**210 kr**



## ENDURO UTFORMAD FÖR LÅNGA TURER OCH STORA ÄVENTYR.

### Funktioner & Fördelar

Perfekt för äventyr på led eller i terräng. EX-2 erbjuder dubbel upplevelse då du kör med visirhjälmens plus fördelen med MX-hjälmens utseende.

- Avancerat skal av plastkomposit.
- Läsbar, med flera lägen och reppfritt visir.
- Utbytbar, infällbart solskyddsvisir
- Löstagbar aerodynamisk skärm.
- Mycket bekväm, tvättbar Dri-Lex<sup>+</sup>-inredning.
- Stor avvisare i nederkant.
- Justerbara luftventiler och luftutsläpp.

### EX-2 ENDURO HELMET

Skal: Polykarbonatkomposit

448466

XS, S, M, L, XL, 2XL

Svart med tryck (94)

**2,200 kr**

DOT ECE22.05



## XP-3 SUPERLÄTT CROSSHJÄLM SOM ÄR SPÄCKAD MED FUNKTIONER FÖR ENASTÅENDE PRESTANDA, SKYDD OCH KOMFORT.

### Funktioner & Fördelar

- Avancerad skalkonstruktion av superlätt glasfiber och stötabsorberande EPS-innerskal.
- Aerodynamiskt utformat och fullt justerbart visirsystem.
- Rostfritt snöfilter.
- Högeffektiv ventilation fram och bak för maximal kylning.
- Urtagbar, tvättbar, utbytbar och fuktavvisande CoolMax<sup>TM</sup>-inredning.
- Lätt hakrem med dubbla D-ringar.
- Vikt: ±1 470 g, storlek Large.
- Slitstarka mönster med klar ytfinish.
- Can-Am-märkt.
- Tredubbelt certifierad: DOT, ECE och SNELL M2015.

### NYHET! XP-3 X-RACE-HJÄLM

Skal: Glasfiber

448537

XS, S, M, L, XL, 2XL

Vit (01), Guld (11)

**2,380 kr**

DOT Snell ECE22.05



### XP-3 X-RACE-HJÄLM

- Slitstarka mönster med klar ytfinish.

Skal: Glasfiber

448342 - ECE

XS, S, M, L, XL, 2XL

Gul (10), Grön (70)

**2,630 kr**

DOT Snell ECE22.05





## XC-4 LYXIGT UTSEENDE OCH STIL.

### Funktioner & Fördelar

- Skalkonstruktion av mycket lätt polykarbonat med stötabsoberande EPS-innerskal.
- Fullt justerbart visirsystem.
- Rostfritt snöfilter.
- Högeffektiv ventilation fram och bak för maximal kylning.
- Urtagbar, tvättbar, utbytbar och fuktavvisande inredning.
- Lätt hakrem med dubbla D-ringar.
- Vikt: ±1 470 g, storlek Large.

### NYHET! XC-4 MODERN HERITAGE-HJÄLM

- Slitstarka mönster med klar ytfinish.
- Can-Am-märkt.

Skal: Polykarbonatkomposit

448526 · XS, S, M, L, XL, 2XL

Vit (01), Grå (09)

**1,490 kr**

DOT ECE22.05



### XC-4-HJÄLM

Skal: Polykarbonatkomposit

448,55 · XS, S, M, L, XL, 2XL · Svart (90)

DOT Snell



### XC-4-HJÄLM DAM

- Slitstarka mönster med klar ytfinish.
- Andningsluftavvisare.

Skal: Polykarbonatkomposit

448397 · XS, S, M, L, XL, 2XL · Rosa (36)

**1,990 kr**

DOT ECE22.05



## ANSIKTSSKYDD

- Lätt utbytbara filter tar bort 99,9% av damm, partiklar, pollen och lukter från luften.
- Tillverkat av mjukt men slitstarkt neoprenmaterial som passar exakt under hjälm och glasögon.
- XS/S passar de flesta barn upp till 12 år. M/L passar de flesta förare och XL/2XL passar storvuxna personer (över 105 kg).
- Två utbytesfilter och förvaringspåse medföljer.



### NYHET! CAN-AM ORIGIN-SKYDDSMASK, DAM

- Bekväm MP3 spelarficka på sidan.

448524  
XS/S, M/L, XL/2XL

Svart med tryck (94)

**330 kr**



### NYHET! CAN-AM VENTILERAD SKYDDSMASK

448525  
XS/S, M/L, XL/2XL  
Svart (90)

**350 kr**



### CAN-AM X-RACE-SKYDDSMASK, DAM

448247  
XS/S, M/L, XL/2XL  
Gul (10)

**320 kr**

## KOMMUNIKATIONSSYSTEM

### NYHET! SENA 20S BLUETOOTH-KOMMUNIKATIONSSYSTEM

- Bluetooth headset som använder Sena's Mesh Interkom™ teknik.
- 30K har en ny snabbbladdningsfunktion som innebär att med bara 20 minuters laddning får föraren imponerande 5 timmars Bluetooth interkom användning eller 3 timmar med Mesh Interkom.
- 2,4 GHz frekvensen ansluter föraren på ett helt nytt sätt.
- Om en av gruppens förare hamnar utanför området håller Mesh Interkom intelligent resten av gruppen med sömlös kommunikation och försöker under tiden att återansluta den som hamnat utanför om den föraren skulle komma tillbaka inom intervallet.
- Med inställningen privat grupp kan 30K para ihop, med full duplex, upp till 16 förare inom ett område upp till.
- Sena 30K Audio Multitasking-teknik gör att du kan samtala via den adaptiva Mesh-nätverkstekniken medan du samtidigt avnjuter Bluetooth funktioner som tex. att i tur och ordning streama smartphone musik, ta emot telefonsamtal eller använda GPS navigering.

Sats med en

448610

En storlek  
Svart (90)

**3,620 kr**

Sats med två

448611

En storlek  
Svart (90)

**6,360 kr**





### CAN-AM-SANDTÄVLINGSGLASÖGON FRÅN SCOTT

- No Fog<sup>+</sup> imskyddsbehandling.
- 100-procentigt UV-skydd med grått Lexan<sup>1</sup>-glas.
- Dammfiltrerande skum.
- Flerlayers skumkant.
- Slitstark rem med halkskydd.
- Kan användas med tear-off (avrivbar film) och roll-off (avrullbar film), (säljs separat).
- Extra klar lins i lädan.

448491 • En storlek • Svart (90)

**830 kr**



### CAN-AM ADVENTURE COVEROVER-GLASÖGON FRÅN SCOTT

- Samma funktioner som hos Can-Am Adventure-glasögon, utvecklade för att användas tillsammans med vanliga glasögon.

447901 • En storlek • Svart (90)

**810 kr**



### CAN-AM ADVENTURE-GLASÖGON FRÅN SCOTT

- No Fog-imskyddsbehandling.
- Klart Lexan-glas.
- Flerlayers skumkant.
- Slitstark rem med halkskydd.
- Kan användas med tear-off (avrivbar film) och roll-off (avrullbar film), (säljs separat).

447900 • En storlek

Vit (01), Gul (10), Svart (90)

**660 kr**



### CAN-AM-TERRÄNGGLASÖGON FRÅN SCOTT

- 100-procentigt UV-skydd med klart Lexan-glas.
- Hypoallergent supermjukt ansiktsskydd.
- Slitstark rem med halkskydd.
- Kan användas med tear-off (avrivbar film) och roll-off (avrullbar film), (säljs separat).

447899 • En storlek

Vit (01), Gul (10), Svart (90)

**390 kr**



### CAN-AM WORKS FILMSYSTEM FRÅN SCOTT

- 1 kljibfritt reservglas.
- 2 rullar film.
- 1 stänkskydd.
- 6 avrivbara filmer.

447908 • En storlek • Klar (00)

490 kr



### CAN-AM WORKS ENKELGLAS TEAR-OFF FRÅN SCOTT

- 1 klart reservglas.
- 6 avrivbara filmer.
- 2 pinnar ingår.

447910 • En storlek • Klar (00)

240 kr



### ENKELT RESERVGLAS FÖR GLASÖGON

- Slagtålig polykarbonat.
- No Fog-imskyddsbehandling.

447905 • En storlek • Klar (00), Grå (09)

130 kr

448225 • En storlek • Spegel silver (22)

230 kr



### DUBBELT RESERVGLAS FÖR GLASÖGON

- Slagtålig polykarbonat.
- No Fog-imskyddsbehandling.

447906 • En storlek  
Genomskinligt (00), Rosa (36)

240 kr



## HANDSKAR

### HET X-RACE-HANDSKAR

- Ovändel av nätmaterial och perforerad handflata för ventilation och rörlighet.
  - Dubbelt Clarino<sup>1</sup>-lager vid handflatan och tummen för extra slitstyrka och komfort.
  - Förböjd konstruktion.
  - Silikonfingertoppar för bättre grepp.
  - Formsprutade detaljer på ovasidan.
  - Handledsspänne med slinga och hake.
- Nätmaterial, spandex, Clarino<sup>1</sup>

### HERRMODELL

446306  
XS, S, M, L, XL, 2XL  
Röd (30), Blå (80)

400 kr



### DAMMODELL

446311  
S, M, L, XL, 2XL  
Turkos (Marin) (76),  
Svart (90)

350 kr



### HET ÄVENTYRSHANDSKAR

- Spandexkonstruktion för flexibilitet.
  - Handflata av chamude.
  - Förböjd konstruktion.
  - Mönstrat tryck som inte bleks.
  - Slip-on handskar.
  - Svetsad logga.
  - Silikonutskrift på innerfingrarna.
- Skal: Spandex, chamude, polyester

446305 • S, M, L, XL, 2XL, 3XL  
Röd (30)

270 kr



### MOSSY OAK CAMO-HANDSKAR

- Matchar ATV/SSV-mönstret Mossy Oak Break-Up Country Camo.
- 100 grams foder håller kylan borta.
- Pekfingret har snabb, lätt åtkomst till avtryckaren\*.
- Extra slitstarkt läderlager ger bättre grepp.
- Hipora™ – vattentätt och vindtätt

85 % polyester, 15 % läder Foder:  
Isolering: 100 % polyester  
286572 • M, L, XL, 2XL, 3XL  
Mossy Oak Break-Up Country Camo (37)

580 kr

- material som andas.
- Kardborrejustering<sup>1</sup> vid handlederna.
- Formade fingrar.
- Stor krage säkerställer bra överlappning vid jackärmen.
- \* Pekfingrområdet är inte helt vattentätt.



### HANDSKAR OCH TUMVANTAR FÖR VINTERKÖRNING

- McFIT<sup>1</sup>-teknik som ger bättre handgrepp.
- Extra varma nylonhandskar med skinn i handflatan.
- Lösttagbart antibakteriellt, fuktreglerande foder som håller sig torrt.
- Handskar med bomullsfrotté på vänster tumme för avtorkning av vatten, snö eller imma från visiret.
- Reflexer.

nylon, läder  
Foder: Primaloft Gold

Handskar  
286204  
S, M, XL  
Svart (90)

1,020 kr



Vantar  
286583  
M, L, XL, 2XL  
Svart (90)

900 kr



McFit betyder maximal passform på grund av att membran och ytterskal är laminerade tillsammans. Handskar med denna teknik är flexibla och har en bättre känsla.

## JUNIOR X CROSS CRUSH-HJÄLM

- Avancerat skal av plastkomposit.
- EPS-inlägg med hög densitet.
- Mycket mjuk, urtagbar och tvättbar inredning.
- Inställbart visir som skydd mot väder och vind.
- Flera ventiler håller dig sval och torr.
- Lätt hakrem med dubbla D-ringar.
- Ski-Doo- och Can-Am-dekaler medföljer.
- Andningsluftavvisare som tillval (säljs separat).

Skal: ABS

448506 · S, M, L · Svart med tryck (94)

**1,040 kr**

DOT ECE22.05



## CAN-AM-JUNIORGLASÖGON FRÅN SCOTT

- Integrerad speciallackerad ram med grafik på bandet.
- No Fog<sup>®</sup>-imskyddsbehandling.
- 100-procentigt UV-skydd med klart Lexan<sup>®</sup>-glas.
- Flerlayers skumkant.
- Slitstark rem med halskydd.

448512 · En storlek · Svart (90)

**380 kr**



## CHASE-T-SHIRT

- Can-Am-tryck på ryggen.

100 % bomull

286489 · 7-8, 10-12, 14-16

Röd (30), Svart (90)

**240 kr**



## CAN-AM-HOODIE

- Can-Am-tryck på ryggen.

72 % bomull, 23 % polyester, 5 % spandex

286486 · 7-8, 10-12, 14-16 · Lila (40)

**590 kr**



# VÄSKOR

## CAN-AM SLAYER-VÄSKA FRÅN OGIO

- Stort huvudfack med enkel åtkomst till all utrustning.
- Stor separat skoficka.
- Ficka för tillbehör med blixtlås.
- Bekväma grepphandtag för lätt transport.
- Löstagbar axelrem.
- Förstärkt botten.
- Mått: 81 cm x 41 cm x 46 cm (H x B x D)

100 % polyester

469294 · En storlek · Svart (90)

**1,040 kr**



## CAN-AM URBAN-RYGGSÄCK FRÅN OGIO

- Lättåtkomligt vadderat fack för bärbar dator.
- Vadderat fack för iPad<sup>™</sup>/surfplatta/läsplatta.
- Hållare för vattenflaska/tillbehör på båda sidorna.
- Helt justerbara, ergonomiska axelremmar.
- Framficka med två vadderade tillbehörsfack och en öppen ficka.
- Mått: 50 cm x 34 cm x 24 cm

100 % polyester

469293 · En storlek · Svart (90)

**940 kr**



## MÄT SÅ HÄR

- Ta helst hjälp av en annan person vid mätning så att du får korrekta mått.
- Gör mätningarna klädd i underkläder.
- Måttbandet ska sitta åt men inte vara för sträckt.
- Om måttet är mitt emellan två storlekar, beställ den större storleken.

<b>1</b>	<b>HUVUD</b>	Runt huvudet, från pannans mitt, ovanför öronen och över bakhuvudet.
<b>2</b>	<b>ARMLÄNGD</b>	Låt händerna hänga ned längs sidorna i lätt framåtlutad ställning. Mät från ryggradens mitt vid nacken längs armens hela längd till handleden.
<b>3</b>	<b>BRÖST/BYST</b>	Mät under armarna runt bröstets bredaste parti.
<b>4</b>	<b>MIDJA</b>	Mät runt midjans naturliga linje, och håll ett finger mellan måttbandet och kroppen.
<b>5</b>	<b>HÖFTER</b>	Över bakens största del.
<b>6</b>	<b>INNERBENSÖM</b>	Utan skor, från grenen ned till golvet.

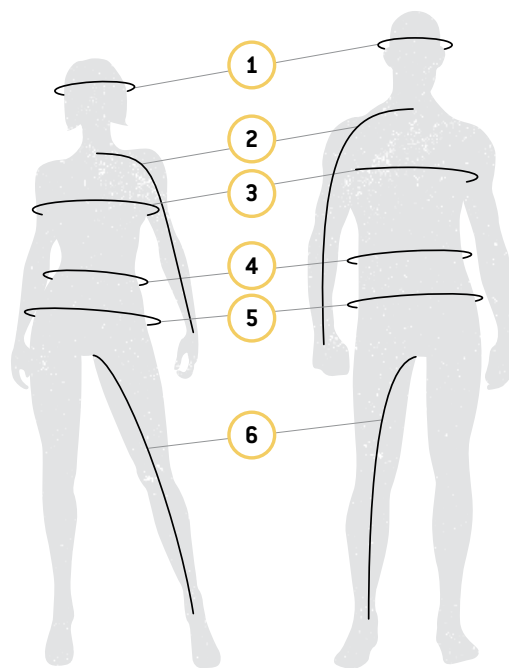

## VILKEN KOD MOTSVARAR DIN STORLEK?

1. Hitta din storlek.
2. Motsvarande kod är **KODEN** som du använder för att komplettera ditt detaljnummer i beställningen.  
Exempel: 440227\_\_90 Storlek: M = Kod "06", därför 4402270690

STORLEK	KOD	STORLEK	KOD	STORLEK	KOD	STORLEK	KOD	STORLEK	KOD	STORLEK	KOD
En storlek	00	XL	12	L/XL	73	11/12	56	10	30	32	38
XS	02	XLT	13	2	21	13/14	80	10.5	99	34	39
XS/S	90	2XL	14	3/4	79	14/16	50	11	31	36	40
S	04	3XL	16	5/6	52	4	23	12	32	38	41
M	06	4XL	18	6/8	48	6	25	13	33	40	42
MT	07	5XL	88	7/8	54	7	27	14	34	42	43
L	09	S/M	72	9/10	55	8	28	28	36	44	44
LT	10	M/L	91	10/12	49	9	29	30	37		

### HERR – NORMALLÄNGD 177–183 CM

	XS	S	M	L	XL	2XL	3XL
BRÖSTKORG:	84–89	89–94	94–102	102–112	112–122	122–132	132–142
MIDJA:	69–74	74–79	79–86	86–97	97–107	107–117	117–127
HÖFTER:	84–89	89–94	94–102	102–112	112–122	122–132	132–142
ARMLÄNGD:	76–79	79–81	81–84	84–86	86–89	89	89–91
INNERBENSLÄNGD:	79–81	80–81	81	81	81	81–82	82–83

### DAM – 1,64 M - 1,77 M

	XS	S	M	L	XL	2XL	3XL
BRÖSTKORG:	81–86	86–91	91–99	99–107	107–114	114–124	124–134
MIDJA:	61–66	66–71	71–76	76–86	86–94	94–104	104–114
HÖFTER:	86–91	91–97	97–102	102–112	112–119	119–132	132–140
ARMLÄNGD:	79	79–81	81	81–83	83	83–86	86
INNERBENSLÄNGD:	76	76	76	76	76	76–77	77

### HERRHANDSKAR (MÄT HANDFLATANS BREDD)

	S	M	L	XL	2XL	3XL
CM	7,5	8,5	9,5	10,5	11,5	14

### DAMHANDSKAR (MÄT HANDFLATANS BREDD)

	S	M	L	XL	2XL
CM	6,8	7,5	8,3	9	11,5

### HJÄLMAR

	XS	S	M	L	XL	2XL	3XL
HUVUD (CM)	53-54	55-56	57-58	59-60	61-62	65-66	65-66

### JUNIOR HJÄLMAR

	S	M	L
HUVUD (CM)	49-50	51-52	53-54

**KOMMER DU IHÅG VARFÖR DU VALDE ETT CAN-AM FORDON?**  
 Exakt konstruerat. Rigoröst testat. Godkänt av fabriken. Den ultimata  
 upplevelsen i terrängen fortsätter med original Can-Am reservdelar.

# RESERVDELAR SOM HAR FASTSTÄLLT STANDARDEN

**2 ÅRS GARANTI PÅ ALLA ORIGINAL CAN-AM RESERVDELAR**

**REGELBUNDET UNDERHÅLL  
 SÄKERSTÄLLER ATT  
 KAPACITETEN HOS DIN  
 TRAXTER FORTSÄTTER ATT  
 VARA PÅ TOPPEN.**



## HÅLL ETT ÖGA PÅ DESSA KOMPONENTER\*

- |                                   |                                      |  |
|-----------------------------------|--------------------------------------|--|
| <b>1</b> OLJEFILTER 420256188     | <b>6</b> DRIVREM 422280654/422280280 | <b>11</b> KULLEDER 706202044/706202045 |
| <b>2</b> MOTOROLJA SE SID 82      | <b>7</b> BROMSBELÄGG SE SID 78       | <b>12</b> TÄNDSTIFT 707000246          |
| <b>3</b> BRÄNSLEFILTER 709000330  | <b>8</b> DRIVDAMASKSATS SE SID 78    | <b>13</b> BATTERI 410301203            |
| <b>4</b> LUFTILTER 715900394      | <b>9</b> HJULLAGER 293350118         |  |
| <b>5</b> CVT LUFTFILTER 706600156 | <b>10</b> A-ARM BUSSNINGAR 703500875 |  |

\*Hänvisning till schema för regelbundet underhåll för korrekta intervaller.

Vissa produkter som visas finns eventuellt inte tillgängliga eller är inte godkända i Sverige. Kontakta en BRP-återförsäljare för mer information.



## OLJEFILTER

420256188



## O-RING (AVTAPPNINGSPLUGG)

(Visas ej)

420552280

## OLJEFILTER, PACKNING LOCK

(Visas ej)

420230920

SE OLJA OCH UNDERHÅLLSPRODUKTER PÅ SIDAN 84,  
INKLUSIVE KOMPLETT SATS FÖR OLJEBYTE.

## EXKLUSIVT LUFTFILTER

- Förhindrar luftburna föroreningar från att komma in i motorn.
- Skyddar interna komponenter från förtida slitage.
- Ett luftfilter i original från garanterar absolut kompatibilitet och perfekt passform.

715900394



## TÄNDSTIFT

707000246



## BRÄNSLEFILTER

(Visas ej)

Traxter, Traxter MAX

709000330

(endast EVAP-modeller)

709000100

## CVT LUFTFILTER

(Visas ej)

706600156

BESÖK [CAN-AMOFFROAD.COM](http://CAN-AMOFFROAD.COM) RESERVDELS & UNDERHÅLLSSEKTIONEN FÖR ATT SE HELA SORTIMENTET AV ORIGINAL CAN-AM RESERVDLAR.

Obs! Kontakta närmaste återförsäljare eller besök vår webb-butik för rekommenderade återförsäljarpriser på original Can-Am reservdelar.

## HÖGKLASSIG DRIVBAND

- Högeffektiva drivband kalibrerade för maximera prestandan hos ditt fordon.
- Aramid draghållfasta band används i konstruktionen för extra livslängd och tillförlitlighet.
- Tillverkade med distinkta hållbarhetsegenskaper för terrängkörning.

422280654 • HD8, HD10  
422280280 • HD5



## AVDRAGARE/LÅSVERKTYG

- (Visas ej)
- Öppnar sekundärkopplingen för enkelt drivbandsbyte.
  - Spärrar motorn i övre dödläge vid underhåll.

529036098 • HD5  
708200686 • HD8, HD8, HD10 Driven remskiva adaptor  
529036352 • HD8, HD10 Driven remskiva adaptor

## PACKNING TILL CVT-KÅPA

(Visas ej)

420630292 • HD5  
420450400 • HD8, HD10

## DRIVDAMASKSATS

- Levereras med klämmor och smörjfett.
- En drivdamasksats i original från BRP garanterar absolut kompatibilitet och perfekt passform.

705401345 • Framhjulssida  
705401355 • Främre differentialsida  
705501864 • Bakre



## PRESTANDADRIVAXEL

- (Visas ej)
- Högpresterande utformning, perfekt även för den lerigaste terrängkörning.
  - Innehåller drivknutar, axlar och damasker med den bästa geometrin för ditt Can-Am-fordon.

**Traxter/Traxter XMR**

705402420 • Fram  
705502594 • Bak

## SATS MED METALLBROMSKLOTSAR

- Stark, hållbar, kraftig konstruktion som klarar hårda inbromsningar.
- Konstruerad för att klara krävande körning under hårda förhållanden med utmanande miljöer för bromsarna som lera och sanddyner.
- Utformade speciellt för att användas på Can-Am ATV.

715900379 • HD5, HD8, HD10, 4XL

715900381 • HD8 MAX, HD10 MAX (tvåkolvsok)  
Vänster bak

715900386 • HD8 MAX, HD10 MAX (tvåkolvsok)  
Vänster bak

715900380 • HD5, HD8, HD10 -  
Fram höger & Bak höger (HD5 enbart)

715900382 • HD8, HD10 -  
MAX (tvåkolvsok) Vänster bak

715900387 • HD8 MAX, HD10  
MAX (tvåkolvsok) Höger bak



## YUASA<sup>†</sup> BATTERIER

- Toppmodeller från den ledande OEM-leverantören av batterier i Nordamerika.

18 Amp. Väta- (YTX20L-BS)  
410301203



## BATTERIUPPGRADERING TILL 30 AH

- Kräver ytterligare 1 bult och 1 bricka (207562054 och 234062410).
- Se bruksanvisningen för anvisningar om demontering och isolering.
- Standard på XT och XT CAB.

515176151 • Grund- och DPS-modeller



## DRIVDAMASKSATS

- Levereras med klämmor och smörjfett.
- En drivdamasksats i original från BRP garanterar absolut kompatibilitet och perfekt passform.

705401345 • Framhjulssida  
705401355 • Främre differentialsida  
705501864 • Bakre



## PRESTANDADRIVAXEL

- (Visas ej)
- Högpresterande utformning, perfekt även för den lerigaste terrängkörning.
  - Innehåller drivknutar, axlar och damasker med den bästa geometrin för ditt Can-Am-fordon.

**Traxter/Traxter XMR**

705402420 • Fram  
705502594 • Bak

## HÖGKLASSIG DRIVAXEL

- Högkvalitativ utformning, perfekt för terrängkörning och för tung belastning i låg hastighet.
- Innehåller drivknutar, axlar och damasker med den bästa geometrin för ditt Can-Am-fordon.

**HD5**

705502478 • Vänster bak

705502479 • Höger bak

**HD10, HD8, HD5**

705401937 • Vänster fram

705401936 • Höger fram

**XTP modeller**

705402353 • Fram

**HD10, HD8**

(inklusive XTP)

705502451 • Bak



## A-ARM BUSSNINGSSATS

- Denna bussningssats innehåller 2 bussningar, en hylsa och en slitplatta, enligt bild. Allt du behöver för att renovera A-Armar i upphängningen

703500875



## HJULLAGER

- (Visas ej)
- Förseglade lager för ökat skydd mot vatten och smuts.

293350118

## KULLEDER

- Kraftig design för terrängkörning och förseglade för förlängd hållbarhet.

706202044 • Övre  
706202045 • Undre



Obs! Kontakta närmaste återförsäljare eller besök vår webb-butik för rekommenderade återförsäljarpriser på original Can-Am reservdelar.

Vissa produkter som visas finns eventuellt inte tillgängliga eller är inte godkända i Sverige. Kontakta en BRP-återförsäljare för mer information.



ATT VÄLJA RÄTT DRIVBAND INVERKAR PÅ EFFEKT & PRESTANDA

# VAD ÄR DET SOM GÖR ATT CAN-AM BANDEN UTMÄRKER SIG?

Det finns ett material som är extra viktigt i våra drivrem: **PBO Fiber**.

PBO Fiber är nästa generations superfiber med utmärkt termisk stabilitet, utmärkt nötningsbeständighet och dessutom två gånger starkare än Aramid-fiber.

- > Vi samarbetar med de bästa tillverkarna inom kraftsportsindustrin för att kunna erbjuda dig **unika drivband** med konsekvent kvalitet.
- > **100% PBO höghållfast polymerfibrerkonstruktion av banbrytande PBO** erbjuder hög temperaturhållfasthet och lång hållbarhet.

- > Våra teknikerteam har integrerat och testat varje drivband för att **det snabbt reagera på gaspådrag, ha kraftfull acceleration och topphastighet och konsekvent växling.**
- > Vi har som mål att leverera högsta prestanda och lång livslängd baserat på **kalibreringen av fordonets specifika slutanvändning.**

## CAN-AM KONSTRUKTION KONTRA. KONKURRENTERNAS

### BROTTHÅLLFASTHETSMODUL

Baserat på test i dynamometer överträffar PBO Kevlar och kolfiber-material på alla sätt.

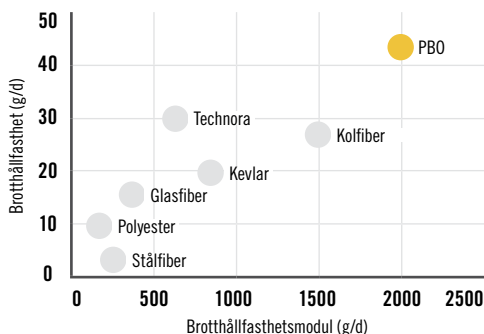

### HÅLLBARHETS JÄMFÖRELSE

Jämfört med Can-Am's prestandadrivrem (100% PBO-422280364).

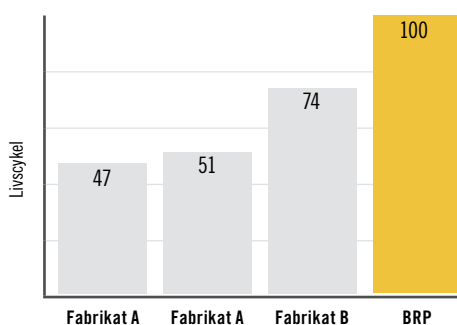

"JAG HAR TESTAT ALLA REMMAR DÄR UTE OCH CAN-AM'S DRIVREM ÄR DE JAG FÖRLITAR MIG PÅ FÖR ATT VINNA TÄVLINGAR."

**PHIL BLURTON**

2017 & 2018 UTV VÄRLDMÄSTARE  
2017 BITD UTV PRO PRODUCTION TURBO CHAMPION

# XPS

LUBRICANTS



KYLE CHANEY  
2017 TORC PRO MOD UTV CHAMPION



PHIL BLURTON  
2017 BITD UTV PRO PRODUCTION TURBO CHAMPION

XPS OLJA HAR GENOMGÅTT RIGORÖSA TESTER I 'SÄMSTA-FALL-SCENARIER' FÖR ATT DOKUMENTERA SIG SJÄLV OCH KOMMER ATT ANVÄNDAS I MÅNGA CAN-AM TERRÄNGTÄVLINGAR I ÅR.



Trecylindrig Rotax  
RACE-motor

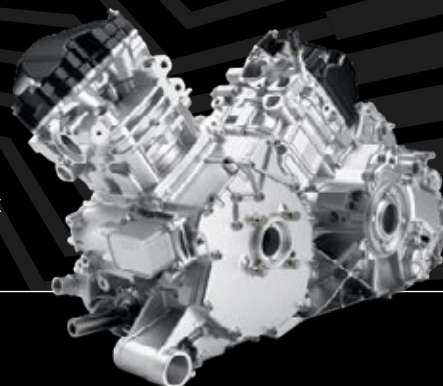

Rotax V-twin  
engine

## VARFÖR PASSAR XPS OLJAN SÅ PERFEKT FÖR DIN ROTAX MOTOR?

Oavsett om ditt fordon är ett nödvändigt transportmedel eller bara en nöjesmaskin, är den en investering som du bör utnyttja maximalt. XPS-oljan är det enda smörjmedel som är speciellt framtaget för att ge ditt Rotax-drivna Ski-Doo-fordon dessa viktiga egenskaper.

XPS oljan uppfyller kravet från högprestanda terrängmotorer inklusive turbo och .superladdade motorer. XPS oljan är framtagen speciellt för den högre belastning som dessa motorer är utsatta för.

## OÖVERTRÄFFAD TILLFÖRLITLIGHET

Utnyttja varje mil maximalt på varje tur.

## MAXIMAL PRESTANDA

Framtagen för att matcha prestandan hos våra avancerade Rotax-motorer.

## GJORD FÖR DETTA

Utvecklad för Rotax-motorerna för att ge bästa möjliga prestanda och smörjning under alla förhållanden.



BESÖK [CAN-AMOFFROAD.COM](http://CAN-AMOFFROAD.COM) RESERVDELS & UNDERHÅLLSSEKTIONEN FÖR ATT SE HELA SORTIMENTET AV XPS SMÖRJMEDEL.

# XPS ÄR ETT KOMPLETT SORTIMENT AV PRESTANDAPRODUKTER FRAMTAGNA FÖR ATT SKYDD DITT FORDON OCH FÖRLÄNG DESS LIVSLÄNGD.

ALLA XPS-PRODUKTER HAR TESTATS  
OCH GODKÄNTS FÖR TRYGG OCH  
SÄKER KÖRNING. VARFÖR CHANSA?  
VÄLJ XPS OCH FÅ EXAKT RÄTT  
PRODUKT FÖR VARJE ÄNDAMÅL.



## XPS-MOTOROLJOR

### NYHET! 4T 10W-50 SYNTETISK OLJA

- Utvecklad för högprestanda 4-takts motorer för tung drift inklusive turboladdade, superladdade motorer och för racingmotorer.
- Formulerade med hjälp av noggrant utvalt och hårt testat basbestånd och anpassade tillsatser.
- Erbjuder en stark, tjock film för att skydda lager och med hög temperaturbeständigt för att minimera avlagringar, förhindra skjuvning, ge termisk stabilitet och bekämpa utspädning av bränslet för att säkerställa maximal prestanda från din motor.

946 ml  
779234 • USA  
779240 • Europa

3,785 L  
779235 • USA  
779241 • Europa



### 4T 0W-40 SYNTETISK OLJA

- 4-taktsmotorer i fritidsfordon som körs på höga varvrtl i gytja, snö och vatten utsätts för hård belastning, och den här helsyntetiska 0w40-oljan har utvecklats för att ge optimalt skydd för högprestanda-fordon, ATVs och SSVs.
- Brett driftemperaturområde, extra korrosionsskydd och avancerad rengöringsförmåga gör den här oljan till det bästa valet för alla motorsportfordon med 4-taktsmotor i kalla klimat.

946 ml  
779139 • USA  
779286 • Europa

3,785 L  
779140 • US  
779287 • Europa



### 4T 5W-40 SYNTETISK BLANDOLJA

- Den här delsyntetiska 5w40-oljan är det självklara valet för högprestandafordon med 4-taktsmotor, inklusive turbo- och kompressormatade motorer med höga krav beträffande friktionsegenskaper.
- Kombinationen av högkvalitativa syntetiska basoljor och syntetiska tillsatser som testats under extrema förhållanden ger motorer och växellådor överlägset skydd mot rost och korrosion jämfört med konventionella motoroljor samt optimal vätkopplingsfunktion för mjuk och behaglig växling med bättre kallstartskydd än 10W-oljor.

946 ml  
779133 • USA  
779290 • Europa

3,785 L  
779134 • US  
779291 • Europa



Obs! Kontakta närmaste återförsäljare eller besök vår webbutik på [can-amoffroad.com](http://can-amoffroad.com) för rekommenderade återförsäljarpriser på original XPS produkter.

Vissa produkter som visas finns eventuellt inte tillgängliga eller är inte godkända i Sverige. Kontakta en BRP-återförsäljare för mer information.



## SMÖRJMEDEL

### SYNTETISK VÄXELLÅDSOLJA

- Använder anpassade tillsatser för att ge bästa prestanda i Visco-Lok & Smart-Lok differentier.
- Tillåter högre belastningar, överlägsen skjuvningsstabilitet och minskad oxidation.
- Exceptionellt försiltningskydd och överlägsen prestanda vid alla driftstemperaturer.
- 946 ml

75W-90                      75W-140  
779158 • USA              779160 • USA  
779212 • Europa         779215 • Europa



### SYNTETISK FETTSUSPENSION

- Specialfett för komponenterna i Can-Am-offroad-fordons fjädringar.
- IMycket stabil och smörjer effektivt vid både extremt kalla och höga temperaturer samtidigt som det skyddar fjädringskomponenterna från smuts och fukt samt bortsköljning och rost under extrema förhållanden.
- 400 g

779163



### XPS KORROSIONSKYDDANDE SMÖRJMEDEL

- Ett universalsmörjmedel som förhindrar rost, korrosion och fuktinträning.
- Innehåller EP-tillsatser och kan användas så gott som överallt där smörjning krävs.
- 340 g

779168 • USA  
779224 • Europa



### FÖRLÄNGD LIVSLÄNGD MED FÖRBLANDAD KYLARVÄTSKA

- XPS-frostskyddsmedel/kylvätska har rätt utspädning och nödvändiga tillsatser för att förhindra korrosion och kavitation i BRP-kylsystem.
- Specialmedel med lång livslängd, 5 år, särskilt framtagen för BRP-fordon.
- Överlägsen värmeöverföring.
- Idealisk ersättning för fordon som vanligtvis använder en kylvätska med två års livslängd (grön), 5-årig (orange).
- 946 ml

779150



## XPS-UNDERHÅLLSPRODUKTER

### DOT4 BROMSVÄTSKA

- Uppfyller eller överträffar alla krav för bromsvätska DOT3 och DOT4.
- Högtemperaturformel som är utmattningsbeständig och håller bromssystemets tätningar och O-ringar i gott skick.

• 355 ml  
779151 • USA  
779207 • Europa



### XPS BROMSVÄTSKA

- Överträffar kraven för bromsvätska DOT4 och kan användas vid extrema förhållanden och i tävlingssammanhang.
- Med sin extremt höga 579 graders kokpunkt är den idealisk för att motverka reducerad bromsverkan under krävande tävlingsförhållanden.

• 355 ml  
779152 • USA  
779209 • Europa



### SATS FÖR BYTE AV MOTOROLJA

- Ultra-bekvämt "all-in-one" oljebytessats sparar tid och pengar.
- Innehåller XPS Synthetisk eller Synthetic blandolja, oljefilter, o-ringar och brickor.

779256 • Synthetisk blandolja (5W-40 450 CC eller mindre)    779252 • Synthetisk olja (10W-50 500 CC eller mindre)  
779257 • Synthetisk olja (0W-40 450 CC eller mindre)    779260 • Synthetisk blandolja (5W-40 900 CC eller mindre)  
779258 • Synthetisk blandolja (5W-40 500 CC eller mindre)    779261 • Synthetisk olja (10W-50 900 CC eller mindre)  
779259 • Synthetisk olja (0W-40 500 CC eller mindre)



### HÖGEFFEKTIV STÖTDÄMPARVÄTSKA

- En syntetisk utmattningsbeständig formel för underhåll av FOX' stötdämpare.
- Specialmedel för racing eller andra krävande sammanhang.
- Mycket högt viskositetsindex.
- Idealisk viskositet för optimala FOX' stötdämparprestanda.

• 946 ml  
779153 • USA  
779210 • Europa



### KOLFRI BRÄNSLEBEHANDLING

- Kombination av bränsletillsats och rengöringsmedel som kan användas regelbundet för att återställa startegenskaper eller gasrespons och för att hålla bränslesystemet i trim och de invändiga motordelarna rena.
- Behandlar bränslet inför förvaring, förebygger potentiella fuktproblem förknippade med etanolblandade bränslen och håller järnhaltiga och mjuka metalldelar rena och fria från korrosion.
- Innehåller effektiva, patenterade tillsatser.
- Rengör ventiler, kolvringer och förbränningskammare.

• 355 ml  
779169 • USA  
779220 • Europa



### BRÄNSLEBEHANDLING - FÖRGASARRENGÖRING

- Komplet bränsletillsats speciellt sammansatt för att förebygga motorproblem i samband med etanolblandade bränslen.
- Avlägsnar gummi- och hartsavlagringar som kan uppstå i bränslesystemet vid förvaring, stabiliserar bränslet mot nedbrytning i minst 12 månader och ger korrosionsskydd mot fukt vid kortare och längre förvaring.
- Hjälper även till att återställa gasrespons och startegenskaper.
- Kan användas regelbundet för att hålla bränslesystemet i trim, hålla förgasarmunstycken rena, motverka fuktproblem i samband med etanolblandade bränslen och hålla järnhaltiga och mjuka metalldelar rena och fria från korrosion.

• 355 ml  
779172 • USA  
779184 • Europa



### BRÄNSLESTABILISATOR

- Etanol-kompatibel, stabiliserar bränslet i tanken så att det inte bryts ned och orsakar startsvårigheter, tvekan vid gaspådrag och ojämn gång.
- Etanol tar upp fukt, och den här produkten innehåller kraftfulla antikorrosionstillsatser för att skydda bränslesystemets delar.
- Förhindrar problem förknippade med E10-bränslen.

• 236 ml  
779171 • USA  
779183 • Europa



## XPS-RENGÖRINGSMEDEL

### XPS-RENGÖRINGSMEDEL OCH -POLISH PÅ SPREJBURK

- Tar bort smuts, fett, vågavsättning och vattenmärken lätt och snabbt.
- Icke-petroleum baserad formel som inte skadar plasttytor.

• 340 g  
219702844



### RENGÖRINGSMEDEL FÖR XPS-BROMSAR OCH -DELAR

- En koncentrerad blandning lösningsmedel med kraftfull sprejstråle som effektivt avlägsnar fett, smuts, bromsvätska och andra föroreningar från bromskomponenter och metalldelar utan att demontering behövs.
- Dunstar omgående och fullständigt, lämnar inga rester som inverkar på prestanda.
- Innehåller inga ämnen som skadar ozonlagret.

• 397 g  
219701776



### XPS-TVÄTTMEDEL FÖR TERRÄNGFORDON

- Ett biologiskt nedbrytbart och giftfritt rengöringsmedel som avlägsnar lera och intorkad smuts från ditt offroad-fordon.
- Oavsett om fordonet blivit smutsigt ute i spåren, i skogen eller ute på fälten blir det skinande rent med det här rengöringsmedlet.
- När det används som avsett är XPS-tvättmedlet säkert för alla offroad-fordon oavsett yttskikt.

• 946 ml  
219701702



### MIKROFIBERDUKAR

- Toppmodern teknik för handdukar
- Supertunna fibrer ger en mjuk yta som är perfekt för att torka och polera lackerade, gelcoat-belagda och hårda, blanka ytor.
- Så absorberande att de kan suga upp sju gånger sin egen vikt i vatten.
- Maskintvättbara och återanvändbara.
- Sats med 2.

219701759



Obs! Kontakta närmaste återförsäljare eller besök vår webbutik på [can-amoffroad.com](http://can-amoffroad.com) för rekommenderade återförsäljarpriser på original XPS produkter.

Vissa produkter som visas finns eventuellt inte tillgängliga eller är inte godkända i Sverige. Kontakta en BRP-återförsäljare för mer information.



***ski-doo*** ***LYNX*** ***SEA-DOO*** ***EVINRUDE*** ***ROTAX*** ***Can-am***

PUSHING LIMITS  
ADRENALINE  
CHALLENGES  
FAMILY MUD  
PERFORMANCE  
**WE'RE FARMING**  
**BUILT HUNTING**  
**FOR ADVENTURE**  
**THIS HARD WORK**